

DEPUIS  
1950

...

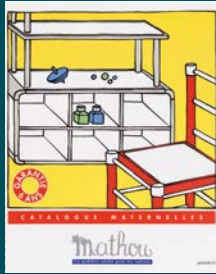

1995



1996



1997



1998

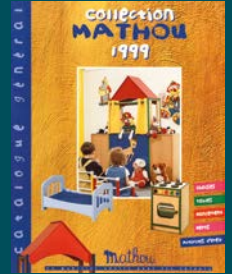

1999



2000

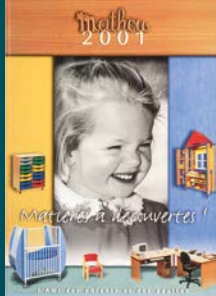

2001

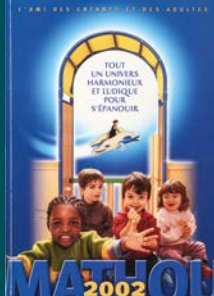

2002



2003

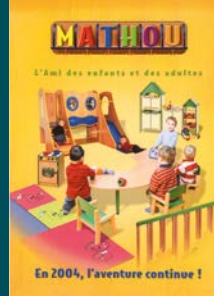

2004

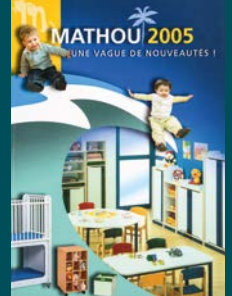

2005

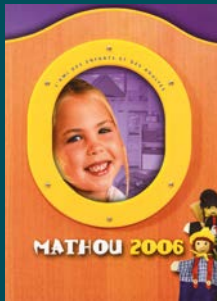

2006



2007

# Mathou 75 ANS D'HISTOIRE ENSEMBLE

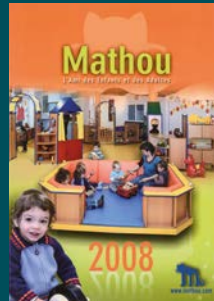

2008

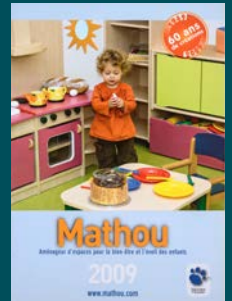

2009



2010

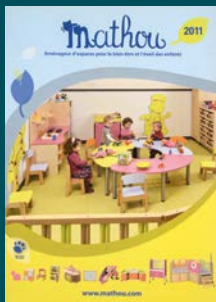

2011

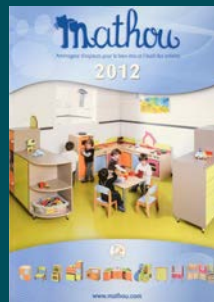

2012

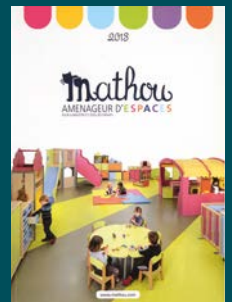

2013

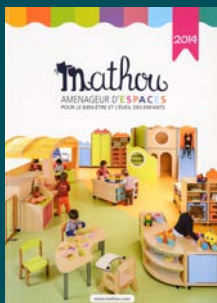

2014

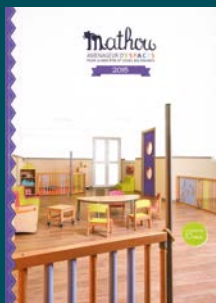

2015

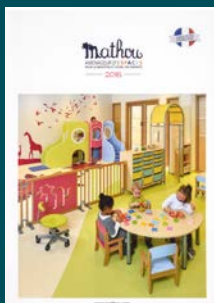

2016



2017



2018



2019



2020

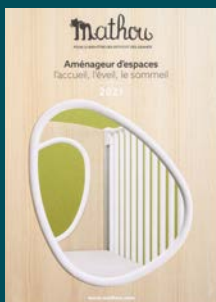

2021

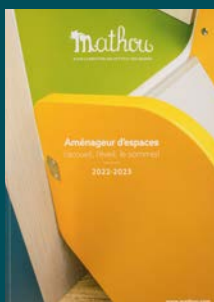

2022-2023



2024

## DÉCOUVREZ

Nuages acoustiques

Mathou Outdoor



## NUAGES ACOUSTIQUES

pour réduire les nuisances sonores dans les Établissements d'Accueil du Jeune Enfant

**UNE SOLUTION EFFICACE POUR ATTÉNUER LA RÉVERBÉRATION SONORE**

Grâce à des **matériaux absorbants innovants**, nos nuages acoustiques **diminuent la réverbération sonore**. L'effet « écho » s'estompe et crée un environnement calme, essentiel au développement des enfants et apaisant pour le bien-être des professionnels.

### NOTRE ENGAGEMENT

**-50% de taux de réverbération**, comme observé en moyenne, et mesuré selon **la norme acoustique AFNOR\***.

### UNE COMPOSITION BREVETÉE

**Intérieur :**  
Ouate acoustique Acloud® PET breveté

**Enveloppe extérieure :**  
Retardateur de feu Trévira® CS

### UN PRODUIT DURABLE ET SAIN

Acloud® est assemblé à la main et **fabriqué en France** à partir de **matériaux non toxiques, recyclés**.

### UN DESIGN ESTHÉTIQUE, DOUX ET LUDIQUE

**Légers et suspendus**, nos nuages s'intègrent harmonieusement à toutes les salles de vos Établissements d'Accueil du Jeune Enfant (EAJE). Leurs allures épurées participent à une ambiance agréable et réconfortante. Disponibles en **plusieurs tailles** et avec **différentes fonctionnalités**.

## 3 MODÈLES POUR DIFFÉRENTS CONFORTS AUGMENTÉS

### Nuage CLASSIC

2 formes au choix :

Origin



Ice

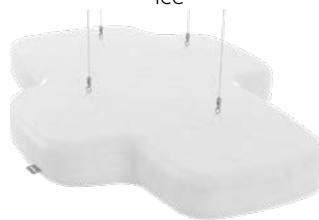

### Nuage CONNECT

Il est interactif pour plus de sécurité : un signal lumineux alerte en cas de dépassement de seuil.

2 solutions :

**Connect Co<sub>2</sub>** : il analyse la qualité de l'air (max 1000 ppm)

**Connect Sonomètre** : il veille sur les décibels (max 70dB)

Forme Origin

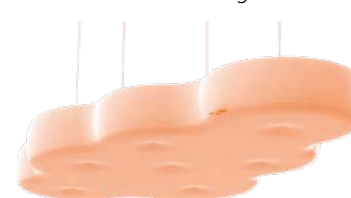

### Nuage LIGHT

Il est idéal comme veilleuse pour les dortoirs et les salles Snoezelen dédiées à la détente et au bien-être.

La variation de couleur est télécommandée.



Forme Origin



## 3 DIMENSIONS SELON VOTRE ESPACE

|                        | Stratus<br>100 x 60 x 20 cm | Altus<br>150 x 90 x 20 cm | Cumulus<br>200 x 120 x 20 cm |
|------------------------|-----------------------------|---------------------------|------------------------------|
| <b>Classic</b>         | 3,5 kg                      | 4,5 kg                    | 7,5 kg                       |
| <b>Connect / Light</b> | 5,5 kg                      | 8,5 kg                    | 11,5 kg                      |

## COMMENT VA SE DÉROULER VOTRE PROJET ?

mathou

Acloud®



### 1 Prise de contact

Nous échangeons au sujet de votre besoin et de vos attentes.



### 2 Mesure du temps de réverbération

Nous organisons notre visite ou vous accompagnons sur plans.



### 3 Étude acoustique

Nous définissons le dispositif acoustique adapté selon vos données (plan, mesure de réverbération, etc.).



### 4 Fabrication, livraison et pose

Les équipes Acloud® assurent l'installation selon vos contraintes et quelle que soit la nature de votre plafond.



### 5 Mesure réelle

du temps de réverbération après mise en place pour validation de l'atteinte de l'objectif (normes AFNOR).

©Photos : Thierry Estadieu

\* Obligatoire à partir du 1<sup>er</sup> janvier 2026.



**CONTACTEZ-NOUS**  
Notre équipe commerciale est à votre service  
Tél. 05 65 67 19 21 - commercial@mathou.com

**Ile-de-France**  
eric.cochelin@mathouloxos.com

**Centre-Est**  
leonard.rapinat@mathouloxos.com

**Nord et Nord-Est**  
fanny.sechet@mathouloxos.com

**Nord-Ouest**  
amelie.lamarre@mathouloxos.com

**Sud-Est**  
morgan.compagnon@mathouloxos.com

**Sud-Ouest**  
christophe.gayraud@mathouloxos.com



# MATHOU OUTDOOR

Place à l'aventure en plein air avec notre mobilier conçu pour les petits explorateurs en herbe



Depuis 75 ans, Mathou accompagne les Établissements d'Accueil du Jeune Enfant (EAJE) dans l'aménagement de leurs espaces, en proposant du mobilier alliant qualité, durabilité, sécurité, esthétique et **écoresponsabilité**. Mathou propose le meilleur pour les enfants et pour la planète avec **une nouvelle gamme de mobilier en partenariat avec ONF Vegetis.**

Livré dans vos jardins à partir de juin 2025

## DÉCOUVREZ L'ENSEMBLE DE NOTRE GAMME CONÇUE POUR L'EXTÉRIEUR

Pour choisir la hauteur d'assise, consultez la page 32 du catalogue général Mathou

### LES ASSISES



**Fauteuil extérieur bois**  
L 36 x P 33,5 x H 37 cm - Hauteur assise 18 cm (taille 00)  
- Douglas duramen - Livré à plat - Garantie 5 ans  
Réf. GE002



**Chaise extérieur bois**  
L 25 x P 30,3 x H 37 cm - Hauteur assise 21 cm (taille 0)  
- Douglas duramen - Livré à plat - Garantie 5 ans  
Réf. GE001



**Banc extérieur bois**  
L 70 x P 33,5 x H 40 cm - Hauteur assise 21 cm (taille 0)  
- Douglas duramen - Livré à plat - Garantie 5 ans  
Réf. GE003



**Confident extérieur bois**  
L 70 x P 33,5 x H 40 cm - Hauteur assise 21 cm (taille 0)  
- Douglas duramen - Livré à plat - Garantie 5 ans  
Réf. GE004

Pour choisir la hauteur du plateau de votre table, consultez la page 41 du catalogue général Mathou

### LES TABLES



**Table pique-nique extérieur bois**  
L 150 x P 103,5 x H 40 cm - Hauteur plateau 40 cm (taille 0) et hauteur assise 21 cm (taille 0) - Douglas duramen - Livré à plat - Garantie 5 ans  
Réf. GE010



**Table rectangulaire extérieur bois 120 x 70**  
L 120 x P 70 cm - Hauteur plateau 35 cm (taille 00) ou hauteur plateau 40 cm (taille 0) - Douglas duramen - Livré à plat - Garantie 5 ans  
Réf. GE015



Possibilité de mettre 6 fauteuils  
Recommandation : table hauteur 35 cm (taille 0)



ou 8 chaises  
Recommandation : table hauteur 40 cm (taille 0)

### LA CUISINE



2 roues pour la déplacer facilement

**Cuisine à patouille extérieur bois**  
L 120 x P 49 x H 75 cm - Hauteur plateau 50 cm - Douglas duramen - Livré à plat avec 2 bols inox - Garantie 5 ans  
Réf. GE032

**Bol extérieur inox**  
2,3 L - Diamètre 24 cm - Hauteur 8,8 cm - Garantie 2 ans  
Réf. A914

### LES JARDINIÈRES



**Petite jardinière extérieur bois**  
L 90,6 x P 65,6 x H 35 cm - Capacité intérieure : L 60 x P 60 x H 29,4 cm - Douglas duramen - Livré à plat - Garantie 5 ans  
Réf. GE030



**Grande jardinière extérieur bois**  
L 150,6 x P 65,6 x H 35 cm - Capacité intérieure : L 120 x P 60 x H 29,4 cm - Douglas duramen - Livré à plat - Garantie 5 ans  
Réf. GE031

### LES ACCESSOIRES



**Brouette**  
L 74 x P 31 x H 33,5 cm - Métal et plastique - Dès 24 mois - Livré à plat - Garantie 2 ans  
Réf. A911



**Chariot à tirer**  
L 60 x P 30 x H 21 cm - Métal et plastique - Dès 12 mois - Livré à plat - Garantie 2 ans  
Réf. A912



**Set de jardinage**  
3 pièces comprenant : un râteau, une pelle et un arrosoir / un sceau - Plastique 100% recyclé - Dès 12 mois - Garantie 2 ans  
Réf. A913

#### NOS ENGAGEMENTS ÉCORESPONSABLES



Bois français certifié PEFC, issu de forêts gérées durablement.



Fabrication artisanale française en circuit court.



Tous nos meubles sont garantis 5 ans dans les conditions normales d'utilisation.



Mobilier totalement réparé pour réduire l'impact environnemental.



#### CONTACTEZ-NOUS DÈS AUJOURD'HUI

Donnez à votre EAJE un mobilier d'extérieur qui traversera le temps avec élégance et fiabilité !  
Tél. 05 65 67 19 21 - [commercial@mathou.com](mailto:commercial@mathou.com)

**Ile-de-France**  
[eric.cochelin@mathouloxos.com](mailto:eric.cochelin@mathouloxos.com)

**Centre-Est**  
[leonard.rapinat@mathouloxos.com](mailto:leonard.rapinat@mathouloxos.com)

**Nord et Nord-Est**  
[fanny.sechet@mathouloxos.com](mailto:fanny.sechet@mathouloxos.com)

**Nord-Ouest**  
[amelie.lamarre@mathouloxos.com](mailto:amelie.lamarre@mathouloxos.com)

**Sud-Est**  
[morgan.compagnon@mathouloxos.com](mailto:morgan.compagnon@mathouloxos.com)

**Sud-Ouest**  
[christophe.gayraud@mathouloxos.com](mailto:christophe.gayraud@mathouloxos.com)



# LE PARTENARIAT DE 2 SPÉCIALISTES AU SERVICE DES TOUT-PETITS

## POURQUOI CE PARTENARIAT ?

**Un spécialiste reconnu :** grâce à son savoir-faire unique, ONF Vegetis, filiale de l'ONF, perpétue l'excellence en préservant notre patrimoine végétal et celui des générations futures.

**Un bois responsable et certifié PEFC :** en utilisant un bois issu de forêts françaises gérées durablement, la fabrication privilégie les circuits courts et limite l'empreinte carbone.

**100 % français et éco-conçu :** chaque pièce est façonnée avec exigence et à la main, pour des espaces extérieurs pensés pour durer.

## UN SAVOIR-FAIRE D'EXCEPTION POUR UN MOBILIER DURABLE

Chaque meuble de la gamme « **Mathou Outdoor** » est conçu et fabriqué en France, à **Barrême (Alpes de Haute Provence)** par les artisans passionnés d'**ONF Vegetis**.

Héritiers de plus de **60 ans d'expertise** dans la gestion des forêts, ils ont sélectionné avec soin l'essence de bois la plus adaptée pour vous garantir un mobilier Mathou alliant **qualité, esthétique et respect de l'environnement**.

## LE CHOIX DU DOUGLAS, UNE ESSENCE RÉSISTANTE ET ESTHÉTIQUE

Nous avons choisi, pour vous, **le Douglas**, une essence de bois **naturellement résistante aux intempéries et aux insectes**.

**Résistant :** plus précisément, nous n'utilisons que le **Duramen**, cette partie située au **cœur du bois**, qui assure **une stabilité et une résistance optimale**.

**Facile à entretenir :** le Douglas nécessite naturellement peu de soin. Vous n'aurez besoin **d'aucun produit chimique, un simple brossage doux, 2 fois par an**.

**Esthétique :** avec sa douceur naturelle, le bois Douglas apporte **chaleur et authenticité**.

**Durable :** avec le temps, le Douglas développe **une patine gris argenté** tout en conservant **ses qualités techniques**.



Vieillesse possible avec le temps

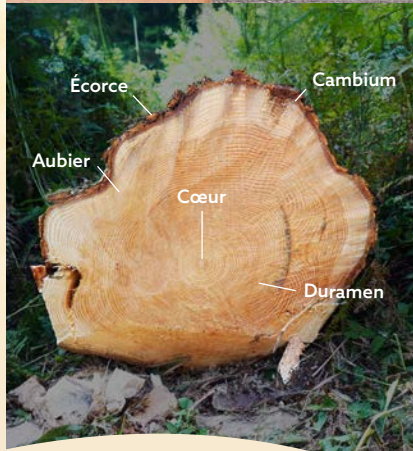



# Mathou 75 ANS D'HISTOIRE ENSEMBLE

## DEPUIS 1950, AU SERVICE DU BIEN-ÊTRE DES PETITS ET DES GRANDS

**Cette année, nous célébrons un anniversaire important : 75 ans d'existence de notre société Mathou.**

75 ans, soit 27 375 siestes durant lesquels près de deux millions de bébés ont rêvé dans nos lits. 75 ans, soit trois quarts de siècle pendant lesquels nous avons su lier nos racines solides, nées de l'esprit ingénieux de Marcel Mathou, à une création permanente nourrie par l'innovation technique, l'audace de l'aménagement et la connaissance du développement de l'enfant.

Assurer le bien-être de nos petits et des professionnels reste au cœur de notre mission, quels que soient les enjeux de l'époque. Si l'on regarde rétrospectivement, le Mathou de 1950 en version noir et blanc peut nous sembler lointain, mais les principes qui ont guidé nos premiers pas restent fidèles à notre sens de l'engagement, de la responsabilité et à notre quête fondamentale d'excellence.

Chacune de ces 75 années, Mathou a avancé à pas de chat, avec malice et douceur, vers l'avenir, fort de son expérience, de ses valeurs, et guidé par une ambition de progrès durable et de responsabilité. Aujourd'hui, la technologie, l'écologie et l'égalité des chances dès le plus jeune âge font partie intégrante de notre réflexion pour bâtir un futur respectueux, inclusif et novateur, et cet anniversaire nous invite à imaginer le monde de demain en harmonie avec les enjeux contemporains. Et portés par la même passion et la même détermination, nous continuerons ensemble de nous imposer comme leaders français incontournables de la création des aménagements de crèches de demain.



**Thierry Moysset**  
Directeur général  
de Mathou & Loxos

**1950**

**Marcel Mathou**, menuisier à Gages fabrique le 1<sup>er</sup> lit bébé transformable en bois laqué pour Jean-Pierre, son premier enfant à venir.



**1954**

Il dépose son 1<sup>er</sup> brevet : un lit bébé qui s'agrandit jusqu'à la taille adulte.

**1973**

Jean-Pierre Mathou reprend l'entreprise avec sa femme Christiane. Ils installent la 1<sup>re</sup> unité de production à Onet-le-Château.



**1976**

Le 1<sup>er</sup> lit Mathou à structure bois gainée de plastique fait son entrée au catalogue. La société qui vendait jusqu'alors ses produits aux magasins spécialisés, les vend désormais aux collectivités.



**1979**

Mathou crée et distribue son 1<sup>er</sup> catalogue produit papier.

**1998**

Mathou lance la gamme de meubles de rangement Atlantis aux formes douces et enrichie de couleurs.



**1978**

La gamme s'étoffe avec du mobilier de rangement, tables, chaises, jeux, parcs et la création de l'angle plastique arrondi.



**2022**

Mathou s'implante à Baraqueville dans une nouvelle usine éco-responsable de 10 200 m<sup>2</sup>



**2023**

Mathou co-crée une gamme exclusive de mobilier avec Laurence Rameau, fondatrice de la pédagogie Itinérance Ludique®.



**2025**

20 ans plus tard, Sébastien Nourrigat, Lionel Lavergne et Séverine Vequaud, de l'atelier Mathou, refont la preuve que nos produits sont toujours aussi solides.



**2021**

Mathou expose à l'Élysée sa structure de motricité mobile M40 brevetée pour la Grande Exposition du Fabriqué en France.



**2018**

La gamme Galetti apparaît : des formes arrondies, une nouvelle gamme de couleurs et le système anti-pince-doigt généralisé.

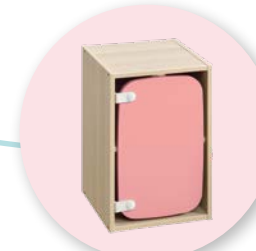

**2019**

Loxos, spécialiste du plan de change, rejoint le Groupe Finadorm et complète ainsi son offre «Petite enfance».



**2015**

Lancement de nouvelles cloisonnettes repliables, anti-pince-doigts et autostables.

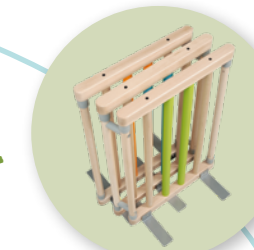

**2012**

Nouveau brevet SoftLock®, un système ingénieux de fermeture des barrières de lits coulissants à 2 boutons, à manipuler d'une seule main !

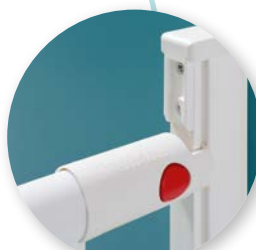

**2004**

Sébastien Nourrigat, Lionel Lavergne et Gérard Lormier, de l'atelier Mathou, juchés sur un meuble, démontrent la solidité des produits !



**2007**

Jean-Rémy-Bergounhe, PDG du groupe aveyronnais Finadorm, rachète Mathou à Christiane Mathou, à la tête de l'entreprise depuis 1993.



**2009**

Mathou invente et dépose le brevet CatLock®, le système de fermeture à commande centralisée d'une seule main.







 **300 crèches**  
équipées  
par an

 Usine  
certifiée  
**ISO 14001**

 **10 ans**  
de garantie\*

 **Le plus grand nombre**  
de produits labellisés **NF**  
dans la profession

 **75 ANS**

Depuis  
**1950**



Mobilier conçu avec des  
panneaux de particules constitués  
à **65% de matériau recyclé**



Fabriqué en  
**Aveyron (12)**



\* Sauf mousse garantie 2 ans

## ILS NOUS FONT CONFIANCE

### Collectivités

Troyes 10  
Toulouse 31  
Bordeaux 33  
St Etienne 42  
Nantes 44  
St Nazaire 44  
Angers 49  
Clermont-Ferrand 63  
Paris 75  
Limoges 87  
Conseil départemental  
du Val-de-Marne 94

### Réseaux

Les Petits Chaperons Rouges  
Les Petites Canailles  
Tom & Josette  
La Maison de Pilou  
Nursea  
Na! Crèche  
My Little Crèche  
Eponyme  
MNH SAE  
Plume  
Tillou Crèche  
Ma P'tite Crèche



**NOUS FABRIQUONS TOUS NOS MOBILIERS  
DANS LE RESPECT DES NORMES ET ALLONS  
PLUS LOIN AVEC LA CERTIFICATION NF**

S'agissant de tout jeunes enfants, les critères  
de sécurité, d'hygiène, de solidité des meubles  
ou de durabilité sont essentiels.

**Mathou possède le plus grand nombre de  
produits labellisés de la profession**

**178 produits certifiés NF Crèches**

**133 produits certifiés NF Éducation**

**154 produits certifiés NF Environnement**

La liste des produits Mathou certifiés NF est disponible  
sur le site de l'Institut technologique FCBA :  
<https://certification-ameublement.fcba.fr/>

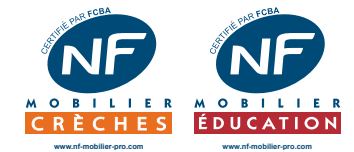

### NF Crèche NF Éducation

Pincements, chocs,  
renversements, aptitude au  
nettoyage et à l'entretien...  
la certification **NF mobilier  
professionnel** atteste que nous  
avons pris en compte ces critères  
qualitatifs, testés par l'Institut  
technologique FCBA.



### NF Environnement

Cette certification s'appuie  
sur cinq exigences : durabilité,  
environnement, qualité, santé  
et sécurité, à chaque étape du  
cycle de vie du produit.





# MATHOU À VOTRE SERVICE



Laurianne Lesage  
**Développement  
Produit**



Jules Boussac  
**Bureau  
d'Études**



Charles Riclet  
**Marketing et  
Communication**



Clément Olier  
**Production et  
Supply Chain**



Karine Lagarrigue  
**Appel  
d'Offres**



Marjorie Ferfer  
**Administration  
Des Ventes**



Isabelle Pasquié  
**Logistique**



Coralie Antoine  
**Administratif  
et Financier**



Roberto Antonio  
**Après-Vente  
et Qualité**



Christophe Gosselin  
**Directeur Commercial**  
christophe.gosselin@mathouloxos.com  
**CHEZ NOUS DEPUIS 4 ANS**



**Nord-Ouest**  
Amélie Lamarre  
amelie.lamarre@mathouloxos.com  
**CHEZ NOUS DEPUIS 6 ANS**



**Île-de-France**  
Eric Cochelin Gohier  
eric.cochelin@mathouloxos.com  
**CHEZ NOUS DEPUIS 13 ANS**



**Nord et Nord-Est**  
Fanny Sechet  
fanny.sechet@mathouloxos.com  
**CHEZ NOUS DEPUIS 7 ANS**



**Île-de-France et Centre-Est**  
Léonard Rapinat  
leonard.rapinat@mathouloxos.com  
**CHEZ NOUS DEPUIS 16 ANS**



**Sud-Est**  
Morgan Compagnon  
morgan.compagnon@mathouloxos.com  
**CHEZ NOUS DEPUIS 7 ANS**

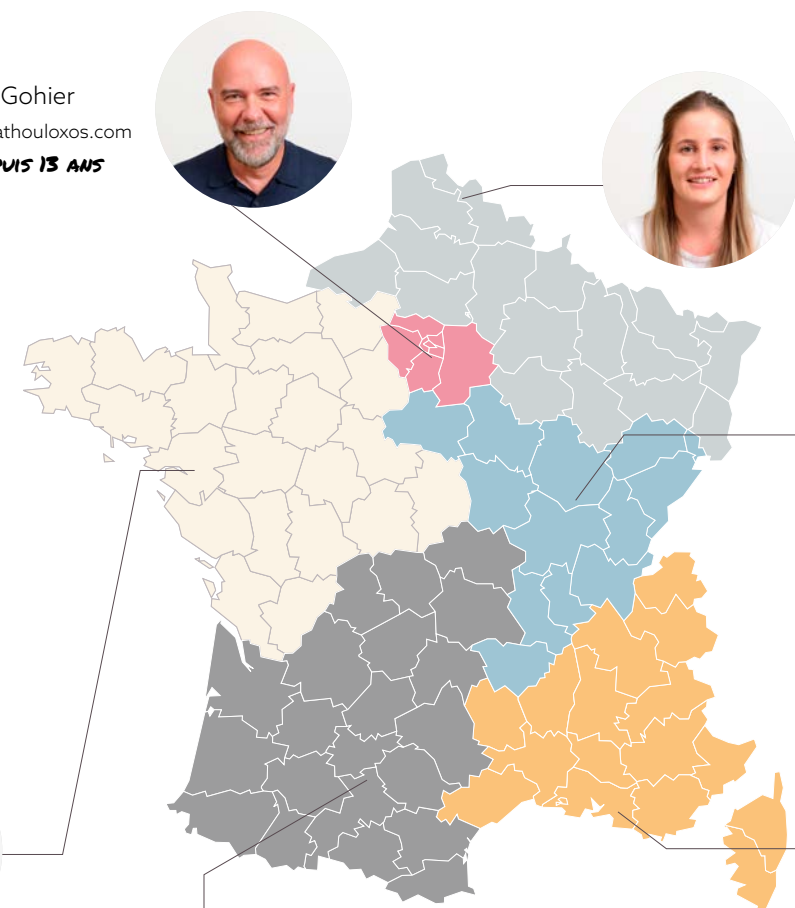

**Sud-Ouest**  
Christophe Gayraud  
christophe.gayraud@mathouloxos.com  
**CHEZ NOUS DEPUIS 36 ANS**

**AVEC 89 ANS D'EXPÉRIENCE CUMULÉE,  
VOUS POUVEZ FAIRE CONFIANCE À NOTRE ÉQUIPE COMMERCIALE**



**Nos chargés d'affaires**  
se déplacent  
chez vous



**Nos devis**  
sont envoyés sous  
48h chrono



**Un email unique**  
pour contacter  
l'Administration des Ventes  
**commercial@mathou.com**



**Une relation**  
personnalisée tout  
au long du projet



**Une prise en charge**  
SAV immédiate  
sav@mathou.com  
**05 65 67 86 15**



**Sur devis, la livraison**  
**dans vos pièces**  
des meubles montés,  
prêts à être installés



Nos chargés d'affaires réalisent  
**l'étude 3D** de l'aménagement de  
votre espace en fonction de vos  
critères et contraintes du lieu.

PLAN D'AGENCEMENT

VISUEL 3D



Aménagement de la crèche Nursea (Bouches-du-Rhône)

## DÉCOUVREZ NOS PRODUITS AUX SALONS PETIT I

**Paris**  
25 mars 2025

**Lyon**  
13 mai 2025

**Bayonne**  
05 juin 2025

**Nantes**  
01 juillet 2025

**Lille**  
23 septembre 2025

**Beaune**  
14 octobre 2025

**Marseille**  
04 novembre 2025

**Toulouse**  
25 novembre 2025



# RESPONSABLES

Notre usine de 10 200 m<sup>2</sup> a été pensée pour être tournée vers le développement durable



Depuis toujours, nous avons à cœur de travailler avec des fournisseurs locaux et fabriquons 100% de nos produits dans notre usine aveyronnaise.

# ET ENGAGÉS

NOUS SOMMES CERTIFIÉS ISO 14001

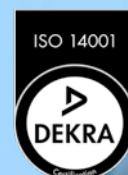

Axé sur le tri et le retraitement des déchets, notre système de management environnemental est certifié sur nos 2 sites de production Mathou & Loxos depuis juillet 2023.



Moins d'émission de COV, un air plus sain pour les bambins.

Nos panneaux de particules sont composés à 83% de copeaux et de sciures issus des chutes de bois et de bois recyclé, matériau à très faible émission de CoV.



Nos meubles durent très très longtemps !

Assemblés sans colle, ils sont démontables et réparables, ce qui prolonge leur durée de vie.



NOS MOBILIERS SONT ÉCOCONÇUS ET ÉCORESPONSABLES



Vestiaire de déshabillage 4 portes à découvrir p. 17



DÉCOUVREZ LA DÉMARCHE RSE DE MATHOU DANS LA VIDÉO DU GROUPE FINADORM



Grâce à votre écocontribution, nos meubles peuvent être réemployés ou recyclés.

POUR RECYCLER VOS ANCIENS MEUBLES...



DÉCOUVREZ NOS POINTS D'APPORT VOLONTAIRE POUR VOUS.



Panneaux photovoltaïques produisant 20% de l'énergie que nous consommons



Récupération des eaux de pluie pour alimentation de nos sanitaires



Eclairage LED intelligent sur toutes nos zones de production



30% de la chaleur du compresseur récupéré et réinjecté dans le chauffage



Rafrâchissement estival des bureaux par pompe à chaleur pour se passer de climatisation



Utilisation d'une cartonneuse pour emballer les colis sur mesure et limiter l'utilisation de carton et de mousse de calage

Nous développons de nouveaux produits en matériau recyclé comme la cabane acoustique qui utilise un matériau fabriqué à partir de bouteilles en plastique recyclées.



Cabane acoustique à découvrir p. 84-85





# VOTRE DEVIS EN QUELQUES CLICS

<https://boutique.mathou.com>



SCANNEZ-MOI

Tous nos produits sont référencés dans notre catalogue en ligne. Cherchez un meuble par mot clé ou naviguez entre les catégories, faites votre sélection, configurez et commandez votre devis en quelques clics seulement !

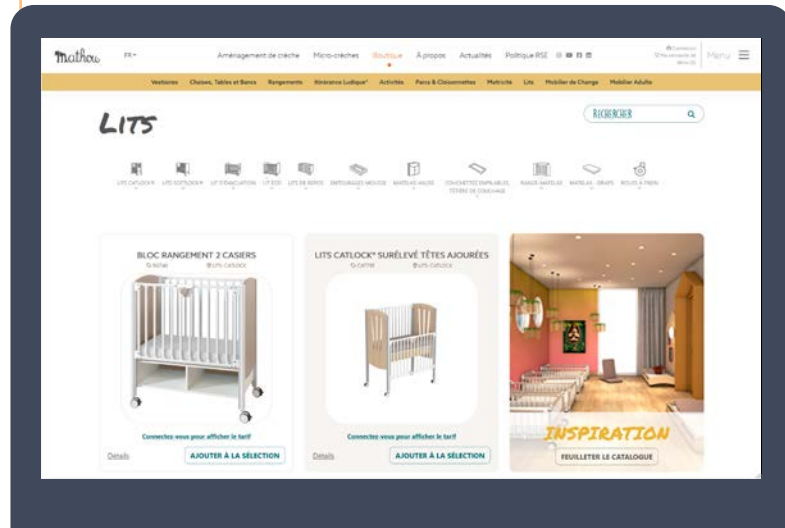

# BESOIN DE CONSEILS OU D'IDÉES ?

<https://www.mathou.com>



SCANNEZ-MOI

**Comment aménager une micro-crèche ?** Choisir une structure de motricité ? Créer des espaces modulaires dans la crèche ? La réponse est sur notre site Mathou. **La rubrique actualités** vous invite à découvrir les nouvelles gammes, innovations produits, exclusivités...

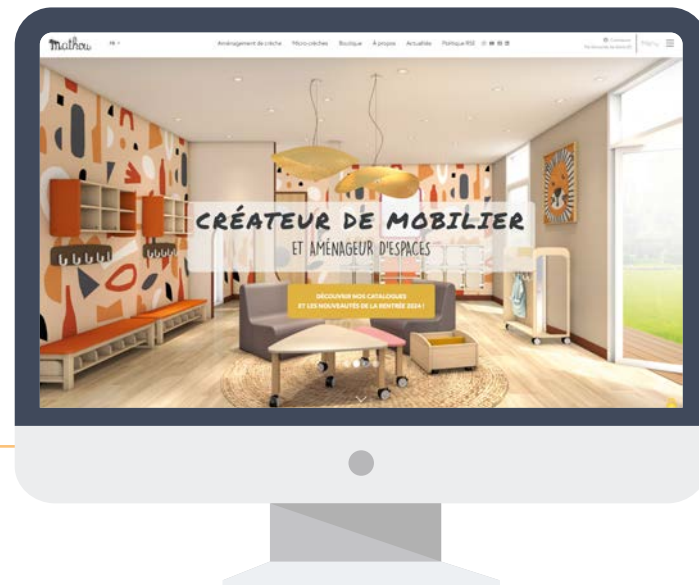

**SUIVEZ-NOUS**   

pour rester informé(e) de toutes les nouveautés !

# SOMMAIRE



**Accueillir l'enfant et les parents**

p. 12



**Tous autour de la table !**

p. 28



**Organiser l'espace et les rangements**

p. 46



**Explorer commence à la crèche**

p. 64



**Découvrir et jouer ensemble**

p. 72



**Créer un espace rassurant et ludique**

p. 98



**Développer la motricité**

p. 114



**Dormir en toute sérénité**

p. 136



**Le coin des pros**

p. 154



**Changer les petits**

p. 156



p. 160

À la suite du catalogue Mathou, découvrez le catalogue des produits Loxos dédiés à la salle de change



Les images de ce catalogue sont non contractuelles. Photos : Thierry Estadiou, Studio Fegari, Adobe Stock, istockphoto, Flaticon - Design 3D : Didier Versavel - Conception / rédaction, direction artistique et création graphique : Thinkad communication - Impression à 50 km du site de production : Grapho12 - © Mathou Créations S.A.S. 200, route de Cluzel - Le Lac - 12160 Baraqueville - commercial@mathou.com Mathou Créations S.A.S. est une société du pôle Petite Enfance du groupe Finadorm Mars 2025. Conception et fabrication du catalogue 100% française.





# ACCUEILLIR L'ENFANT ET LES PARENTS

Optimisez  
l'espace d'accueil  
grâce à un très  
grand choix de  
solutions aux  
nombreuses  
combinaisons  
possibles

FABRIQUÉ  
EN FRANCE



## VESTIAIRES

|   |       |
|---|-------|
| Espace accueil                                      | p. 14 |
| Vestiaires de déshabillage                          | p. 16 |
| Vestiaires  | p. 18 |
| Vestiaires mobiles                                  | p. 20 |
| Bancs vestiaires                                    | p. 22 |
| Bancs, casiers, vestiaires au sol<br>ou a suspendre | p. 24 |
| Porte-manteaux                                      | p. 26 |
| Banques de transmission                             | p. 27 |



# ESPACE ACCUEIL

INFORMATIONS ACCROCHÉES AU MUR



Panneau magnétique en 50

L 500 x H 500 mm - Tableau blanc magnétique effaçable à sec - Support Frêne - Poids : 5 kg

Réf. G759



Panneau magnétique en 100

L 1000 x H 500 mm - Tableau blanc magnétique effaçable à sec - Support Frêne - Poids : 10 kg

Réf. G758

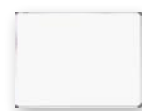

Panneau magnétique

90 x 120 cm - Effaçable à sec - Poids : 5,9 kg - Garantie 2 ans

Réf. A233



**NOUVEAUTÉ**



**Chacun sa paire de surchaussures**

25 casiers disponibles pour ranger les surchaussures des parents à l'accueil de votre établissement.



## LES + PRODUIT

Support métallique pour positionner une étiquette et empêcher la chute de vos objets



Présentoir haut

L 546 x H 1550 x P 417 mm - 1 porte à serrure - Frêne - Barreaux blancs - 2 étagères coloris assorti à la porte (10 couleurs au choix) - Livré monté

Réf. G587



Casier mural 25 cases - 10 x 10 cm

L 570 x P 110 x H 618 mm - Casier : L 100 x P 89 x H 100 mm - Poids : 10,7 kg - Livré monté

Réf. G953

**FIXER AU MUR, AVEC UN SYSTÈME (NON FOURNI) ADAPTÉ AU POIDS PRÉVU ET À LA NATURE DU MUR.**



Choisissez vos options, couleurs et accessoires [boutique.mathou.com](http://boutique.mathou.com)

## ASSISES ADULTE



**Les deux font la paire**

Les chauffeuses Galetti peuvent maintenant être associées l'une à l'autre et créer une véritable banquette d'accueil !



CONFIGURATION EN ANGLE

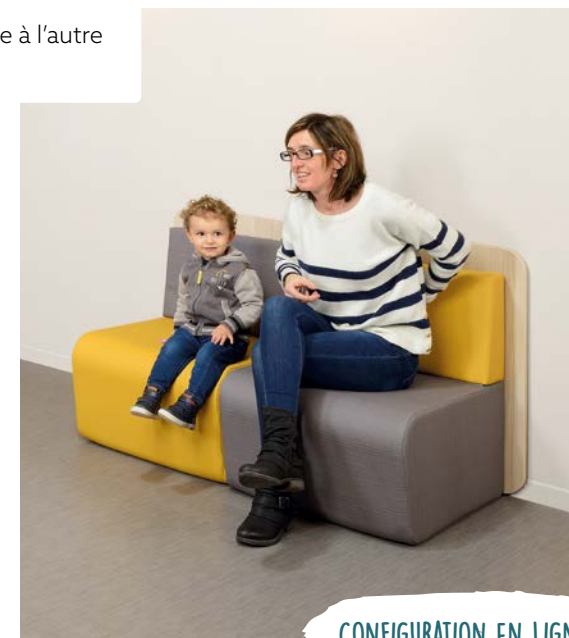

CONFIGURATION EN LIGNE



Sans phtalates

Chauffeuse adulte Galetti

L 730 x H 810 x P 710 mm - Hauteur d'assise : 40 cm - Largeur d'assise : 60 cm - Mousse 30 kg/m<sup>3</sup> sans phtalates - Fond antidérapant - Dossier mousse fixé par Velcro® sur l'assise et sur le panneau - Panneau finition Frêne - Versions unie ou bicolore : 7 couleurs au choix à panacher entre l'assise et le dossier - Garantie 2 ans

Réf. G639

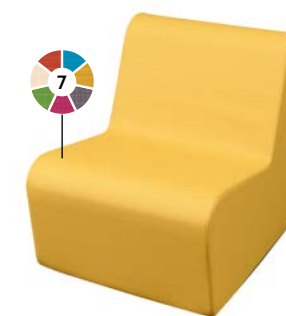

Sans phtalates

Chauffeuse mousse adulte

L 600 x H 700 x P 750 mm - Hauteur d'assise 34 cm - Fond antidérapant, déhoussable - Dossier renforcé - Garantie 2 ans - Mousse 30 kg/m<sup>3</sup> - Sans phtalates

Réf. M118



Sans phtalates

Banquette mousse adulte

L 1200 x H 700 x P 750 mm - Hauteur d'assise : 34 cm - Fond antidérapant, déhoussable - Dossier renforcé - Garantie 2 ans - Mousse 30 kg/m<sup>3</sup> - Sans phtalates

Réf. M119



Sans phtalates

Banc sur-chaussures

L 822 x H 465 x P 417 mm - Hauteur d'assise : 40 cm - Livré sans bacs - Choix des bacs : p. 59 - Livré avec assise mousse sans phtalates L 740 x H 30 x P 385 mm - Livré monté

Réf. G523



Sans phtalates

Banc adulte assise mousse

Taille unique - L 1218 x H 530 x P 420 mm - Hauteur d'assise : 46 cm - Équipé de 4 patins - Frêne - Assise 7 couleurs au choix - Possibilité de glisser sous l'assise un ou plusieurs bacs à roulettes optionnels (A726 et/ou A727 cf p. 60)

Réf. G649



# VESTIAIRES DE DÉSHABILLAGE

CHANGE DEBOUT D'ANGLE / VESTIAIRE DE DÉSHABILLAGE AVEC ESCALIER

Matelas 7 Portes 10

## PRÉSERVONS LE DOS DES PARENTS



**Change debout d'angle « tout en un »**  
Il permet de s'asseoir, de changer les plus grands enfants qui grimpent seuls en se tenant à la rampe, de préserver le dos des adultes pendant le change. Avec ses casiers de rangement sous les marches, il est l'allié des micro-crèches aux espaces réduits.

**A. Change debout d'angle**  
L 774 x P 445 x H 1002 mm - En option : deux bacs A175 et une panier A784  
Réf. G797



Regardez le conseil de Samuel Riff, kinésithérapeute, en vidéo



Choisissez vos options, couleurs et accessoires [boutique.mathou.com](http://boutique.mathou.com)

**Avec son escalier intégré,** ce vestiaire est parfait pour les grandes sections de crèches et les petites sections de maternelles. L'enfant grimpe et se déshabille seul, l'adulte l'aidant si nécessaire, sans solliciter son dos.

Sans phtalates

**B. Vestiaire de déshabillage avec escalier**  
L 969 x P 775 x H 1024 mm - Hauteur du plan de change : 883 mm - Livré avec matelas de change (Dim. L 545 x P 745 mm) - Rangement avec 1 étagère et fermeture à clé - Accès à l'escalier sécurisé par une porte à loqueteau - Livré monté (hors pieds, hors roues)  
Réf. G904 sur pieds  
Réf. G904RAF sur roues



**SÉCURITÉ**  
Le dossier passe de 12 à 18 cm pour sécuriser l'enfant.

### VESTIAIRES DE DÉSHABILLAGE ÉTROITS

SPÉCIAL **ESPACE ACCUEIL ÉTROIT**

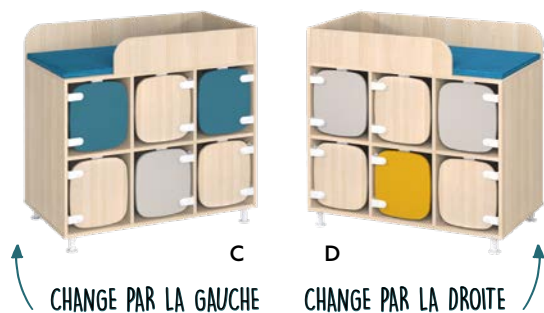

Ce change de côté libère l'espace pour faciliter le passage des autres parents

**Vestiaire de déshabillage latéral 6 portes**  
L 1087 x H 1067 x P 602 mm - Hauteur du plan : 883 mm - Livré sans matelas, avec pieds - Dim. casier : L 337 x H 373 x P 548 mm - Livré monté (hors pieds)

**C. Réf. G914G** change par la gauche  
**D. Réf. G914D** change par la droite

### VESTIAIRES DE DÉSHABILLAGE PMR, STANDARDS

Matelas 7 Portes 10

NOUVEAUTÉ  
SPÉCIAL **PMR**

**Notre vestiaire de déshabillage** a été conçu en pensant à tous les adultes, qu'ils soient valides ou qu'ils se déplacent en fauteuil roulant. Ce vestiaire PMR existe en 2 largeurs.



**E. Vestiaire de déshabillage accessibilité PMR large**  
L 1087 x P 600 x H 1011 mm - Hauteur de plan : 735 mm - Livré sans matelas, équipé de 4 patins - Livré monté  
Réf. G901



**F. Vestiaire de déshabillage accessibilité PMR étroit**  
L 731 x P 600 x H 1011 mm - Hauteur de plan : 735 mm - Livré sans matelas, équipé de 4 patins - Livré monté  
Réf. G900



**G. Vestiaire de déshabillage accessibilité PMR avec escalier**  
L 1112 x P 775 x H 1011,5 mm - Hauteur du plan de change : 735 mm - Livré avec matelas de change (Dim. L 745 x P 690 x H 30 mm) - Accès à l'escalier sécurisé par une porte à loqueteau - équipé de 4 patins - Livré monté  
Réf. G899

### VESTIAIRE DE DÉSHABILLAGE STANDARD



**H. Vestiaire de déshabillage 4 portes**  
L 731 x H 1067 x P 600 mm - Hauteur du plan : 883 mm - Livré sans matelas, avec pieds - Dim. casier : L 337 x H 373 x P 548 mm - Livré monté (hors pieds)  
Réf. G915  
Réf. G915PRF Prof. 775 mm



**I. Vestiaire de déshabillage 6 portes**  
L 1087 x H 1067 x P 600 mm - Hauteur du plan : 883 mm - Livré sans matelas, avec pieds - Dim. casier : L 337 x H 373 x P 548 mm - Livré monté (hors pieds)  
Réf. G916  
Réf. G916PRF Prof. 775 mm



**J. Vestiaire de déshabillage 12 casiers**  
L 1087 x H 1067 x P 600 mm - Hauteur du plan : 883 mm - Dim. casier : L 248 x H 242 x P 548 mm - Livré sans matelas, avec pieds - Compatible avec les paniers A784 (voir p. 57) - Livré monté (hors pieds)  
Réf. G920

### ACCESSOIRES

**INFOS**  
N'oubliez pas de commander les matelas, sauf pour G899, G904 et G904RAF : livrés avec matelas de change.

Sans phtalates

**Matelas**  
L 1060 x P 550 x H 30 mm - pour C, D

L 690 x P 570 x H 30 mm - pour F, H  
L 690 x P 745 x H 30 mm - pour I, J PRF



**Étagère vestiaire**  
Pour C, D, H, et I - Coloris Chêne  
Réf. G571



**Porte-étiquette adhésif**  
38 x 105 mm - Lot de 10  
Réf. A777



# VESTIAIRES

COLONNES / EMPILABLES



Charnières et portes anti-pince-doigts périphériques. Design épuré, sécurité renforcée.



**A. Vestiaire 10 portes**

L 731 x H 1722 x P 417 mm - Livré sans pieds - Étagères optionnelles - Dim. casier : L 337 x H 321 x P 365 mm - Livré monté

Ref. G586



**B. Vestiaire colonne 5 portes**

L 385 x H 1722 x P 417 mm - Livré sans pieds - Étagères optionnelles - Dim. casier : L 337 x H 321 x P 365 mm - Livré monté - ouvertures de portes à droite ou à gauche

Ref. G594D ouv. porte à droite

Ref. G594G ouv. porte à gauche



**10+5**  
La colonne vestiaire 5 portes s'associe au vestiaire 10 portes, pour obtenir un ensemble de 15 casiers dans un espace limité, particulièrement adapté aux microcrèches !



**C. Vestiaire empilable 6 portes**

L 1087 x H 807 x P 417 mm - Livré sans pieds - Étagères optionnelles réglables 3 positions - Dim. casier : L 337 x H 373 x P 365 mm - Livré monté

Ref. G575



**D. Vestiaire empilable 4 portes**

L 731 x H 807 x P 417 mm - Livré sans pieds - Étagères optionnelles réglables 3 positions - Dim. casier : L 337 x H 373 x P 365 mm - Livré monté

Ref. G574



**E. Vestiaire empilable 6 casiers**

L 1087 x H 807 x P 417 mm - Livré sans pieds - Étagères optionnelles réglables 3 positions - Dim. casier : L 337 x H 373 x P 365 mm - Livré monté

Ref. G792



**F. Vestiaire empilable 4 casiers**

L 731 x H 807 x P 417 mm - Livré sans pieds - Étagères optionnelles réglables 3 positions - Dim. casier : L 337 x H 373 x P 365 mm - Livré monté

Ref. G791

## ACCESSOIRES



Étagère vestiaire

Pour tous les produits des pages 18 et 19 - Coloris Chêne  
Ref. G571



Porte-étiquette adhésif

38 x 105 mm - Lot de 10  
Ref. A777



Choisissez vos options, couleurs et accessoires  
[boutique.mathou.com](http://boutique.mathou.com)

EMPILABLES, À SUSPENDRE



COMPATIBLES AVEC LES PANIÈRES A784  
Détails p. 57



**Nos casiers s'empilent facilement** jusqu'à créer des murs entiers de rangement. Certains existent en version traversante.

MEUBLE CENTRAL PRÉSENTÉ P. 17



**G. Vestiaire empilable 3 portes**

L 1087 x H 415 x P 417 mm - Livré sans pieds - Étagères optionnelles réglables 3 positions - Dim. casier : L 337 x H 373 x P 365 mm - Livré monté

Ref. G573

Ref. G573T traversant



**H. Vestiaire empilable 2 portes**

L 731 x H 415 x P 417 mm - Livré sans pieds - Étagères optionnelles réglables 3 positions - Dim. casier : L 337 x H 373 x P 365 mm - Livré monté

Ref. G572

Ref. G572T traversant



**Vestiaire à suspendre 3 portes**

Dim. L 1087 x H 415 x P 329 mm - Dim. casier L 337 x H 373 x P 304 mm - Poids : 26,2 kg - Livré monté

Ref. G924



**Vestiaire à suspendre 2 portes**

Dim. L 731 x H 415 x P 329 mm - Dim. casier L 337 x H 373 x P 304 mm - Poids : 17,5 kg - Livré monté

Ref. G923



**Vestiaire empilable 3 casiers**

L 1087 x H 415 x P 417 mm - Livré sans pieds - Étagères optionnelles réglables 3 positions - Dim. casier : L 337 x H 373 x P 365 mm - Livré monté

Ref. G577



**Vestiaire empilable 2 casiers**

L 731 x H 415 x P 417 mm - Livré sans pieds - Étagères optionnelles réglables 3 positions - Dim. casier : L 337 x H 373 x P 365 mm - Livré monté

Ref. G576



**Vestiaire à suspendre 3 casiers**

Dim. L 1087 x H 415 x P 329 mm - Dim. casier L 337 x H 373 x P 304 mm - Poids : 22,2 kg - Livré monté

Ref. G926



**Vestiaire à suspendre 2 casiers**

Dim. L 731 x H 415 x P 329 mm - Dim. casier L 337 x H 373 x P 304 mm - Poids : 15,6 kg - Livré monté

Ref. G925



# VESTIAIRES MOBILES

## Le vestiaire mobile compact



Miroir en option

16 casiers pour chaussures et bottes au recto

4 roues à frein pour déplacer Le vestiaire sans effort

On y dépose les manteaux, les paires de chaussures, les bonnets, les doudous...

Avec un recto casier et un verso patères, les vêtements de tous les enfants de la crèche sont bien rangés. Ce meuble a un encombrement réduit et est mobile, pour que vous puissiez le remiser dans la journée, désencombrer vos espaces exigus, et le ramener vers les enfants chaque fois que vous en avez besoin, par exemple pour faire une sortie dans l'espace extérieur de votre établissement d'accueil.



8 patères doubles au verso



6 Traverses



RECTO VERSO ET MOBILES

Vestiaire mobile compact  
16 casiers  
L 1039 x P 417 x H 1084,5 mm - Dim. Casiers : L 236 x P 207 x H 190 mm - 8 patères doubles d'un côté, 16 casiers de l'autre côté - Équipé de 4 roues à frein - 1 grand miroir PMMA en option - Livré monté (hors roues)  
Réf. G942



RECTO VERSO ET MOBILES



9 Séparations



Vestiaire mobile 12 casiers recto-verso  
L 1220 x H 1377 x P 702 mm - Hauteur assise : 26 cm - Dim. casier haut : L 181 x P 211 mm - Dim. casier bas : L 181 x H 147 x P 297 mm - Équipé de 5 roues à frein - Livré monté (hors roues)  
Réf. A598

Vestiaire mobile 8 casiers recto-verso  
L 800 x H 1377 x P 702 mm - Hauteur assise : 26 cm - Dim. casier haut : L 176 x P 211 mm - Dim. casier bas : L 176 x H 147 x P 297 mm - Équipé de 4 roues à frein - Livré monté (hors roues)  
Réf. A597

Choisissez vos options, couleurs et accessoires [boutique.mathou.com](http://boutique.mathou.com)



# BANCS VESTIAIRES

FORMAT COMPACT, FIXE

Bandeaux et séparations 9



COORDONNEZ LES COULEURS DE VOS MEUBLES

DE 3 A 10 PATÈRES, OU DES CASIERS ? TOUT EST PERMIS !

UN VESTIAIRE ADAPTÉ À TOUS LES ÂGES

ADOSSEZ DEUX VESTIAIRES POUR CRÉER UN ÎLOT

PATÈRES P. 26

BANC P. 24

POUR LES PLUS GRANDS, OPTEZ POUR UN BANC KING SIZE

MEUBLE P. 15

**Vestiaires, bancs, casiers, patères murales et porte-manteaux...**  
 créez votre solution sur-mesure et agencez votre espace en fonction de l'âge des enfants que vous accueillez.



Choisissez vos options, couleurs et accessoires [boutique.mathou.com](http://boutique.mathou.com)

ADOSSEZ À UNE CLOISON OU À UN 2<sup>ÈME</sup> VESTIAIRE POUR CRÉER UN ÎLOT.



**A. Vestiaire compact 4 casiers**

L 800 x H 1337 x P 417 mm - Hauteur d'assise : 26 cm - Dim. casier haut : L 176 x P 211 mm - Dim. casier bas : L 176 x H 177 x P 297 mm - Livré monté

Ref. A231

ADOSSEZ À UNE CLOISON OU À UN 2<sup>ÈME</sup> VESTIAIRE POUR CRÉER UN ÎLOT.



**Vestiaire compact 6 casiers**

L 1220 x H 1337 x P 417 mm - Hauteur assise : 26 cm - Dim. casier haut : L 181 x P 211 mm - Dim. casier bas : L 181 x H 177 x P 297 mm - Livré monté

Ref. A232

ADOSSEZ À UNE CLOISON OU À UN 2<sup>ÈME</sup> VESTIAIRE POUR CRÉER UN ÎLOT.



**Vestiaire 6 casiers à portes**

L 1220 x H 1646 x P 417 mm - Hauteur assise : 26 cm - Dim. casier haut : L 381 x H 241 x P 191 mm - Dim. casier bas : L 181 x H 177 x P 297 mm - Coloris bandeau décor assorti aux séparations - Livré monté

Ref. A235

ADOSSEZ À UNE CLOISON OU À UN 2<sup>ÈME</sup> VESTIAIRE POUR CRÉER UN ÎLOT.



**Vestiaire 6 casiers ouverts**

L 1220 x H 1646 x P 417 mm - Hauteur assise : 26 cm - Dim. casier haut : L 381 x H 241 x P 210 mm - Dim. casier bas : L 181 x H 177 x P 297 mm - Coloris bandeau décor assorti aux séparations - Livré monté

Ref. A234

HAUTEUR MODULABLE

Bandeaux et séparations 9

QUELLE EST LA BONNE HAUTEUR POUR ACCROCHER LE MANTEAU D'UN ENFANT ?

Ces casiers vestiaires malins se règlent en hauteur pour adapter le vestiaire à la taille et à l'âge des enfants que vous accueillez.

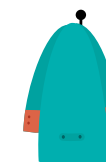

**INFO**

Existe avec deux hauteurs d'assises des bancs au choix : 26 ou 31 cm.

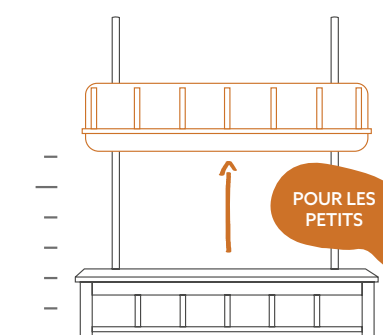
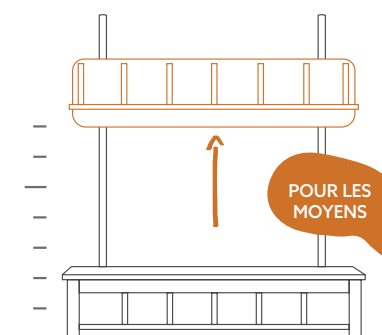
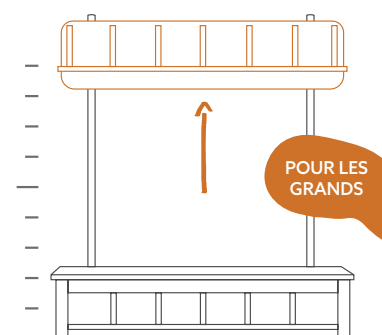

**Vestiaire 4 casiers**

L 800 x H 1450 x P 375 mm - Hauteurs assise : 26 ou 31 cm - Dim. casier haut : L 165 x H 198 x P 213 mm - Dim. casier bas : L 150 x H 130 x P 200 mm - Livré monté

Ref. A287



**Vestiaire 6 casiers**

L 1225 x H 1450 x P 375 mm - Hauteurs assise : 26 ou 31 cm - Dim. casier haut : L 172 x H 198 x P 213 mm - Dim. casier bas : L 163 x H 130 x P 200 mm - Livré monté

Ref. A165



**Vestiaire 12 casiers**

L 1225 x H 1560 x P 375 mm - Hauteurs assise : 26 ou 31 cm - Dim. casier haut : L 179 x H 170 x P 200 mm - Dim. casier bas : L 529 x H 130 x P 200 mm - Fixation obligatoire au mur - Coloris bandeau décor assorti aux séparations - Livré monté

Ref. G288



# BANCS, CASIERS, VESTIAIRES, AU SOL OU À SUSPENDRE

Choisissez vos options, couleurs et accessoires [boutique.mathou.com](http://boutique.mathou.com)



## LES + PRODUIT

Patins de protection pour ne pas abîmer vos sols



Assises, côtés, séparations



Petit banc assise bois sans dossier  
L 800 x P 359 mm - Hauteur d'assise : 21 ou 26 cm - Livré monté  
Réf. G954



Grand banc assise bois sans dossier  
L 1225 x P 359 mm - Hauteur d'assise : 21 ou 26 cm - Livré monté  
Réf. G955



Rangement 6 casiers  
Dim. L 784 x H 486 x P 250 mm - Dim. Casiers : L 236 x H 190 x P 225 mm - Non compatible avec les panierses A784 - Poids : 16,4 kg - Livré monté  
Réf. G921

En utilisation à suspendre, vous pouvez associer facilement 2 modules en hauteur ou en largeur, pour obtenir 12 casiers !

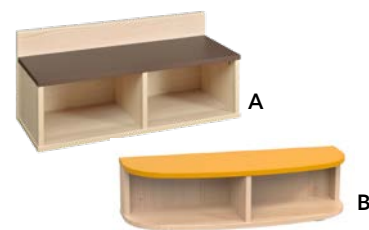
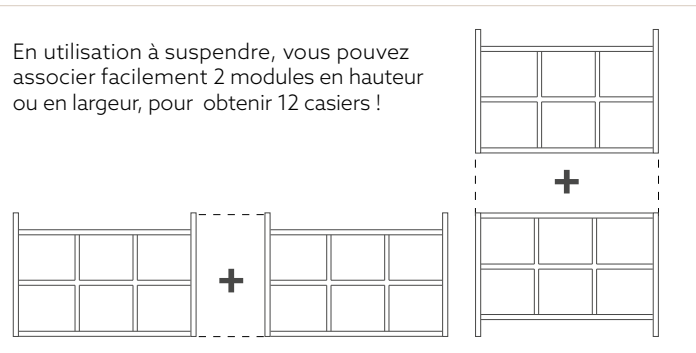

A. Petit banc avec casiers  
L 800 x H 360 x P 300 mm - Hauteur d'assise : 26 cm - Dim. casier : L 367 x H 215 x P 280 mm - Compatible avec les panierses A784 - Équipé de 4 patins - Livré monté  
Réf. G633

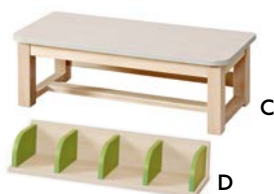

C. Petit banc  
L 800 x P 360 mm - Hauteurs d'assise : 26 ou 31 cm - Structure Hêtre massif naturel - Livré monté  
Réf. A285

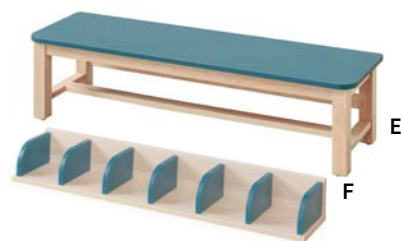

E. Grand banc  
L 1225 x P 360 mm - Hauteurs d'assise : 26 ou 31 cm - Structure Hêtre massif naturel - Livré monté  
Réf. A149

B. Banc demi-ovale  
L 800 x P 280 x H 260 (ou 210) mm - Hauteurs d'assise : 21 ou 26 cm - Associés par deux, ils forment un îlot  
Réf. G634

D. Petit casier à chaussures  
Casier de rangement se plaçant sous le banc A285 - L 721 x H 150 x P 230 mm - Dim. casier : L 150 x H 130 x P 200 mm - 5 kg - Livré monté  
Réf. A286

F. Grand casier à chaussures  
Casier de rangement se plaçant sous le banc A149 - L 1140 x H 150 x P 230 mm - Dim. casier : L 163 x H 130 x P 200 mm - 7,5 kg - Livré monté  
Réf. A150

Séparations verticales



## LES + PRODUIT

Patins réglables en hauteur pour s'adapter à vos sols



Découpe à l'arrière du meuble pour s'adapter aux plinthes

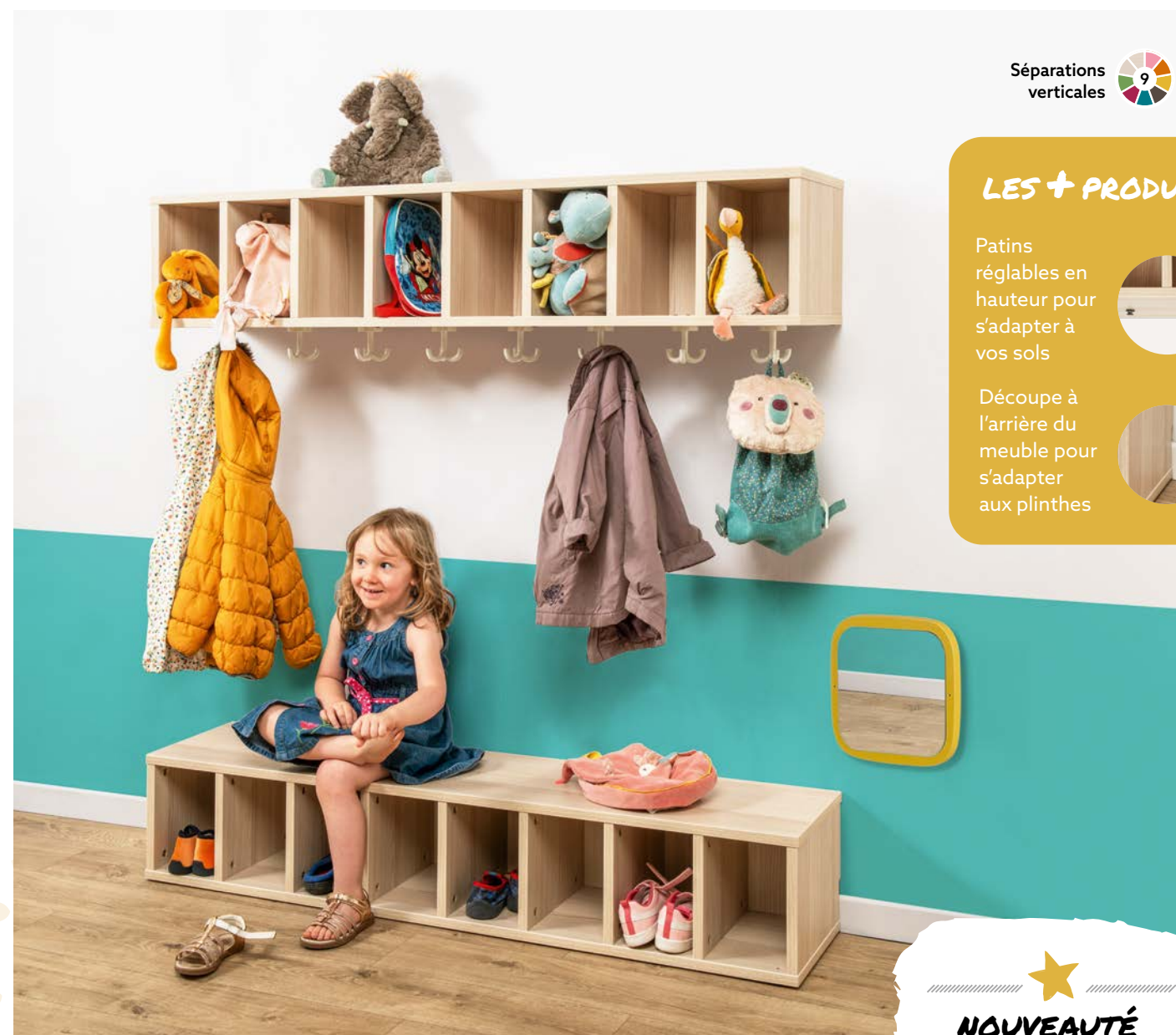

**NOUVEAUTÉ**

## Vestiaire casiers simples à suspendre à 4, 6 ou 8 espaces



Vestiaire 4 casiers simples à suspendre  
L 697 x P 300 x H 343 mm - Casier : L 149,5 x P 279 x H 235 mm  
Poids : 11,6 kg - Livré monté  
Réf. G960



Vestiaire 6 casiers simples à suspendre  
L 1034 x P 300 x H 343 mm - Casier : L 149,5 x P 279 x H 235 mm  
Poids : 17 kg - Livré monté  
Réf. G961



Vestiaire 8 casiers simples à suspendre  
L 1371 x P 300 x H 343 mm - Casier : L 149,5 x P 279 x H 235 mm  
Poids : 22,2 kg - Livré monté  
Réf. G962

## Banc casiers à chaussures à 4, 6 ou 8 espaces



Banc vestiaire 4 casiers  
L 697 x P 300 mm - Hauteur d'assise : 21 ou 26 cm - Casier : L 149,5 x P 269 mm - Livré monté  
Réf. G950



Banc vestiaire 6 casiers  
L 1034 x P 300 mm - Hauteur d'assise : 21 ou 26 cm - Casier : L 149,5 x P 269 mm - Livré monté  
Réf. G951



Banc vestiaire 8 casiers  
L 1371 x P 300 mm - Hauteur d'assise : 21 ou 26 cm - Casier : L 149,5 x P 269 mm - Livré monté  
Réf. G952



# PORTE-MANTEAUX

CASIERS PATÈRES / PATÈRES GALETTI / PATÈRES SOUPLES



Casier 7 patères  
L 1400 x H 300 x P 230 mm - Dim. casier : L 170 x H 198 x P 213 mm - 12 kg - Livré monté  
Réf. A280



Casier 6 patères  
L 1225 x H 300 x P 230 mm - Dim. casier : L 172 x H 198 x P 213 mm - 10,5 kg - Livré monté  
Réf. A147



Casier 5 patères  
L 1000 x H 300 x P 230 mm - Dim. casier : L 168 x H 198 x P 213 mm - 9 kg - Livré monté  
Réf. A281



Casier 4 patères  
L 800 x H 300 x P 230 mm - Dim. casier : L 165 x H 198 x P 213 mm - 7,5 kg - Livré monté  
Réf. A282

FIXER AU MUR, AVEC UN SYSTÈME (NON FOURNI) ADAPTÉ AU POIDS PRÉVU ET À LA NATURE DU MUR.



A. Galetti 3 patères  
Dim. L 271 x H 138 mm - Poids : 0,4 kg  
Réf. G713

B. Galetti 4 patères  
Dim. L 371 x H 138 mm - Poids : 0,55 kg  
Réf. G714

C. Galetti 5 patères  
Dim. L 471 x H 138 mm - Poids : 0,7 kg  
Réf. G715

D. Galetti 6 patères  
Dim. L 571 x H 138 mm - Poids : 0,9 kg  
Réf. G716

E. Galetti 7 patères  
Dim. L 671 x H 138 mm - Poids : 1 kg  
Réf. G717

F. Galetti 8 patères  
Dim. L 771 x H 138 mm - Poids : 1,2 kg  
Réf. G718

G. Galetti 9 patères  
Dim. L 871 x H 138 mm - Poids : 1,3 kg  
Réf. G719

H. Galetti 10 patères  
Dim. L 971 x H 138 mm - Poids : 1,5 kg  
Réf. G720

## TOUT DOUX, TOUT RONDS...

La nouvelle forme de cette lisse s'harmonise parfaitement avec tous les meubles au design Mathou. Les côtés droits permettent de les accoler bord à bord, par 2, 3 ou plus, afin d'équiper vos vestiaires sur-mesure.



**UNE PATÈRE PAS ORDINAIRE...**

- EN PLASTIQUE SOUPLE
- FORME DOUCE NON BLESSANTE
- SE PLIE AU-DELÀ D'UN POIDS DE 3 KG

Galetti et porte-manteaux



Porte manteaux 7 patères souples  
Dim. L 1050 x H 184 mm - Poids : 2,2 kg  
Réf. G757



Porte manteaux 6 patères souples  
Dim. L 900 x H 184 mm - Poids : 1,8 kg  
Réf. G756



Porte manteaux 5 patères souples  
Dim. L 750 x H 184 mm - Poids : 1,5 kg  
Réf. G755



Porte manteaux 4 patères souples  
Dim. L 600 x H 184 mm - Poids : 1,2 kg  
Réf. G754



Porte manteaux 3 patères souples  
Dim. L 450 x H 184 mm - Poids : 0,9 kg  
Réf. G753

# BANQUES DE TRANSMISSION

Ces meubles à usage administratif, compacts et pratiques, trouvent leur place partout grâce à leur faible encombrement.

### A. Banque de transmission

H 1100 x L 611 x P 550 mm - Hauteur plan : 918 mm - 2 portes battantes, fermetures à clés, 1 tablette coloris assorti aux portes - Livré sans pieds - Livré monté (hors options)  
Réf. G560

### B. Panneau magnétique

H 350 x L 573 x P 19 mm - Tableau blanc magnétique effaçable à sec - Fixations fournies  
Réf. G782



EXISTE AVEC ROUES À FREIN OU PIEDS

PENSEZ À PRÉCISER VOTRE CHOIX SUR LE SITE BOUTIQUE OU AUPRÈS DE NOTRE SERVICE COMMERCIAL

Choisissez vos options, couleurs et accessoires [boutique.mathou.com](http://boutique.mathou.com)



Banque de transmission double-face 18 cases  
H 1100 x L 611 x P 550 mm - Hauteur plan : 918 mm - 1 tablette coloris au choix - Dim. casier : L 178 x H 220 x P 259 mm - Livré sans pieds - Livré monté (hors options)  
Réf. G796



Banque de transmission murale basse  
H 1100 x L 800 x P 369 mm - 2 tiroirs avec serrures - Coloris bandeau décor assorti aux tiroirs - Hauteur plan : 970 mm - Poids 30 kg  
Réf. A591



Banque de transmission murale  
H 1620 x L 800 x P 369 mm - 2 tiroirs avec serrures - Tableau blanc magnétique effaçable à sec - H 350 x L 573 mm - Coloris bandeau décor assorti aux tiroirs - Hauteur plan : 1 000 mm - Poids : 39 kg  
Réf. A525





TOUS AUTOUR DE  
LA TABLE !

Une multitude  
d'équipements  
déclinés dans  
un éventail  
de couleurs  
contemporaines  
pour aménager  
vos espaces

## CHAISES & TABLES

|                                       |       |
|---------------------------------------|-------|
| Chaise et table à hauteur variable    | p. 30 |
| Choisir votre chaise ou fauteuil      | p. 32 |
| Chaises et fauteuils bois anatomiques | p. 33 |
| Chaises et fauteuils classic          | p. 34 |
| Assises au sol                        | p. 36 |
| Tabourets adultes                     | p. 38 |
| Fauteuils adultes                     | p. 39 |
| Tables                                | p. 40 |

FABRIQUÉ  
EN FRANCE





# CHAISE ET TABLE À HAUTEUR VARIABLE

## 3 HAUTEURS POUR UN MÊME MEUBLE, QUI DIT MIEUX ?

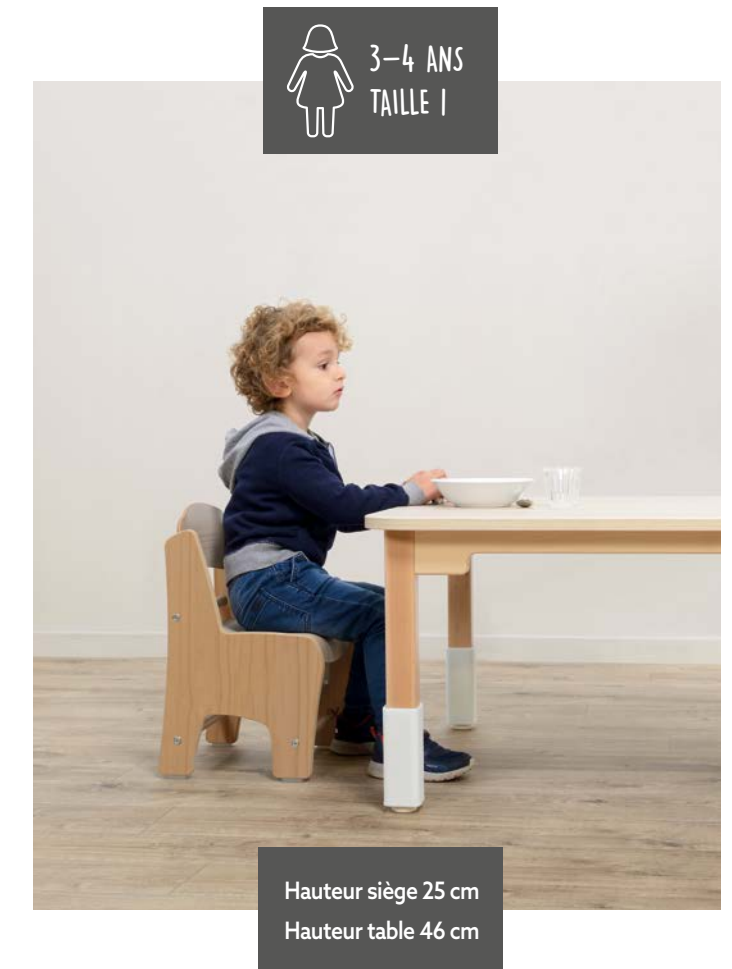
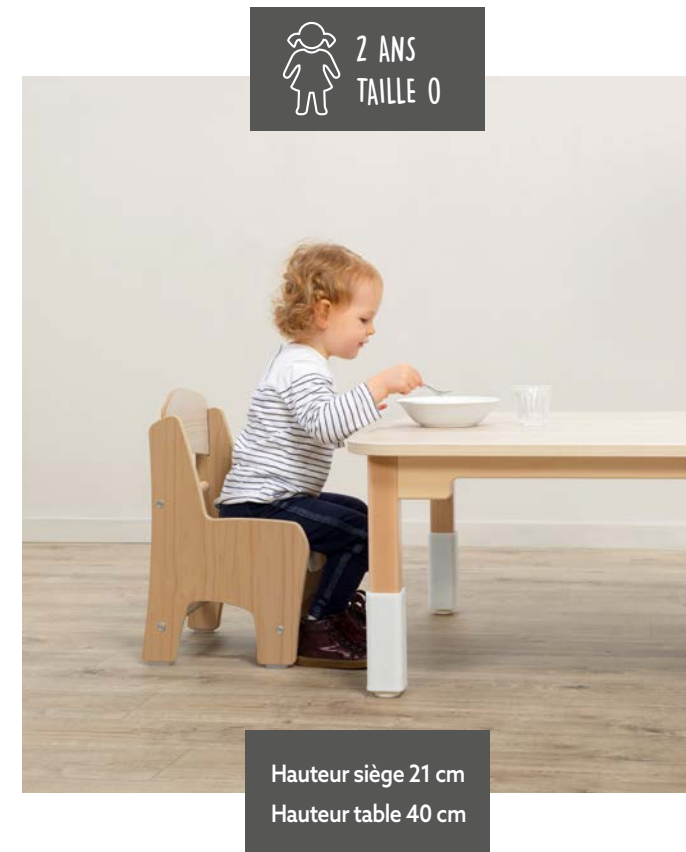
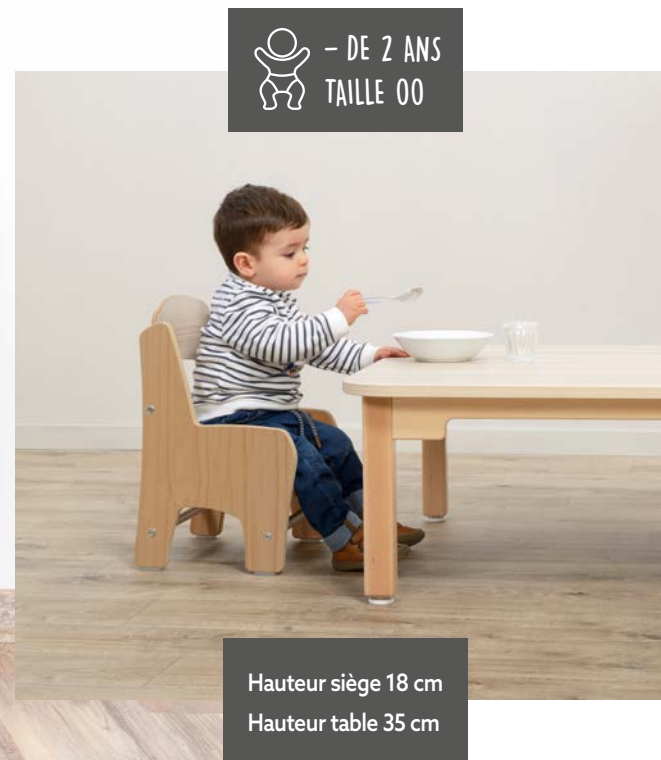

INNOVATION

Économiques et écologiques, la chaise « Boucle d'or » et la réhausse « deux en un » changent de hauteur en même temps que grandissent les enfants.

Nos solutions, facilement réglables, sont pensées pour durer et réalisées avec le savoir faire unique de Mathou.

Ce duo malin chaise et table est particulièrement adapté aux microcrèches qui accueillent des enfants de tous les âges.

★ Modèle déposé

### La chaise « Boucle d'or »



LA PATTE  
MATHOU

L'assise et le dossier anatomiques et confortables

Chaise Boucle d'or  
Chaise réglable sur 3 hauteurs d'assise :  
18 cm (taille 00), 21 cm (taille 0)  
ou 25 cm (taille 1) - Système de  
verrouillage sous l'assise  
Réf. A230

Hauteur d'assise réglable



POUR CHANGER LA HAUTEUR DE L'ASSISE, DÉVERROUILLEZ LE DOIGT D'INDEXAGE SITUÉ SOUS L'ASSISE, FAITES GLISSER L'ASSISE LE LONG DES RAINURES POUR VENIR LA POSITIONNER À LA HAUTEUR SOUHAITÉE ET ENFIN VERROUILLEZ LE DOIGT D'INDEXAGE.

★ Modèle déposé

### La réhausse « deux en un »

La conception originale de ce manchon permet d'augmenter la hauteur de la table de 5 ou de 11 cm simplement en le retournant.

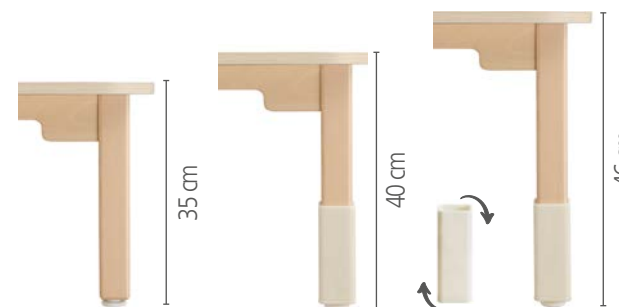

Réhausse deux en un  
Manchon hauteur variable pour tables  
piètement bois taille 00 (35 cm)  
Réf. REHAUSSE

Les tables équipées de manchons restent ajustables avec les vérins de réglage.  
Les manchons s'adaptent au piétements bois.  
Non compatible avec les piétements métal et à roues.

DÉVISSEZ LE VÉRIN DE RÉGLAGE,  
INSÉREZ LE MANCHON SUR LE PIED,  
REVISSEZ LE VÉRIN DE RÉGLAGE.

### INFO COMMANDE

Vous avez déjà une table Mathou 00 : commandez le nombre de manchons nécessaires, livrés dans leur pochette tissu de rangement.

Vous achetez une table Mathou 00 : sélectionnez l'option « réhausse » au moment de votre commande. Rendez-vous p. 42.



Choisissez vos options, couleurs et accessoires  
[boutique.mathou.com](http://boutique.mathou.com)



# COMMENT CHOISIR VOTRE CHAISE OU VOTRE FAUTEUIL ?

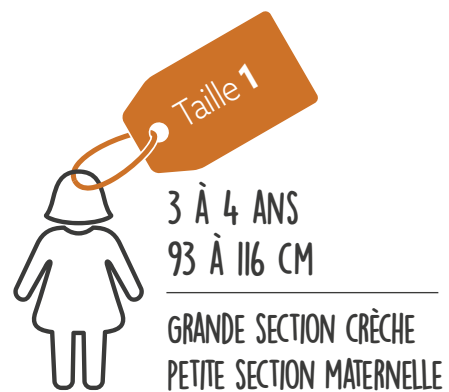
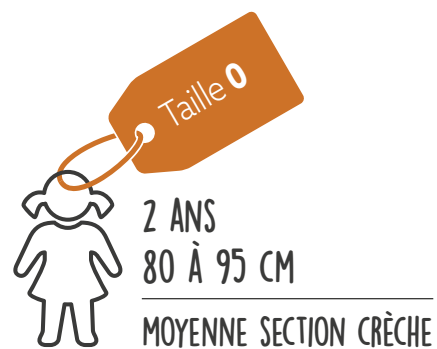

Choisissez vos options,  
couleurs et accessoires  
[boutique.mathou.com](http://boutique.mathou.com)



|  | CARACTÉRISTIQUES - NORME NF-EN 1729-1 |                    |               | DIMENSIONS DE NOS GAMMES DE CHAISES |                             |                          |
|--|---------------------------------------|--------------------|---------------|-------------------------------------|-----------------------------|--------------------------|
|  | Age moyen des enfants                 | Taille des enfants | Taille chaise | hauteur de l'assise                 | Dim. gamme anatomique p. 33 | Dim. gamme classic p. 34 |
| PETITE SECTION CRÈCHE                              | - de 2 ans                            | - de 80 cm         | 00            | 18 cm                               | L 255 x P 235 mm            | L 330 x P 240 mm         |
| MOYENNE SECTION CRÈCHE                             | 2 ans                                 | 80 à 95 cm         | 0             | 21 cm                               | L 255 x P 235 mm            | L 330 x P 240 mm         |
| GRANDE SECTION CRÈCHE<br>PETITE SECTION MATERNELLE | 3 à 4 ans                             | 93 à 116 cm        | 1             | 26 cm                               | L 255 x P 246 mm            | L 330 x P 240 mm         |
| MATERNELLE / PRIMAIRE                              | 4 à 6 ans                             | 108 à 121 cm       | 2             | 31 cm                               | L 302 x P 273 mm            | L 330 x P 240 mm         |
| PRIMAIRE   | 7 à 10 ans                            | 110 à 142 cm       | 3             | 35 cm                               | L 345 x P 308 mm            | L 330 x P 240 mm         |

# CHAISES ET FAUTEUILS BOIS ANATOMIQUES

CHAISES BOIS ANATOMIQUES / FAUTEUILS BOIS ANATOMIQUES

## TOUS CES DÉTAILS QUI FONT L'EXCELLENCE...



Modèles déposés

Parfait maintien du repose-pieds grâce à 2 encoches latérales



Assise relevée à l'avant pour un meilleur maintien

Pieds arrière galbés pour une meilleure stabilité



Grande robustesse grâce à des assemblages bois renforcés



Empilable pour gain de place



A

B

**NOUVEAUTÉ**

A. Chaise bois  
H.18/21/26  
Hauteur assise 18 cm (taille 00),  
21 cm (taille 0) ou 26 cm (taille 1)  
Réf. A221



C

D

B. Chaise bois H.31/35  
Hauteur assise 31 cm (taille 2)  
ou 35 cm (taille 3)  
Réf. A229

C. Fauteuil bois  
Hauteur assise 18 cm (taille 00),  
21 cm (taille 0) ou 26 cm (taille 1)  
Réf. A220

E. Repose-pieds enfant  
L 289 x P 289 x H 53 mm -  
Plateau stratifié Frêne, pieds gainés  
blancs avec embouts silencieux -  
Compatible avec les chaises et fauteuils  
« anatomiques », « classic » en tailles  
00/0/1 uniquement, et avec le fauteuil  
à tablette en tailles 00 et 0  
Réf. G637

D. Fauteuil bois H.31  
Hauteur assise 31 cm (taille 2)  
Réf. A020

**INFO**

La structure de nos chaises et fauteuils est en hêtre massif, leur teinte naturel peut donc être sujette à variation.





# CHAISES ET FAUTEUILS CLASSIC



A

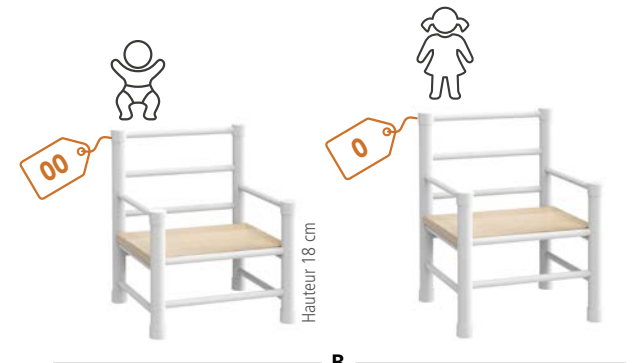

B



Le matelas d'air, maintenu entre le bois et son gainage plastique, apporte une insonorité remarquable.

Des techniques d'assemblage qui garantissent robustesse et qualité.

Les piètements de ces chaises sont dotés d'embouts silencieux.

## A. Chaise classic

Assise de 33 x 24 cm - Hauteurs : 21 cm (taille 0) ou 26 cm (taille 1)  
Réf. 1

## B. Fauteuil classic

Assise de 33 x 24 cm - Hauteurs : 18 cm (taille 00) ou 21 cm (taille 0)  
Réf. 2

## C. Repose-pieds enfant

L 289 x P 289 x H 53 mm - Plateau stratifié Frêne, pieds gainés blancs avec embouts silencieux - Compatible avec les chaises et fauteuils « anatomiques », « classic » en tailles 00/0/1 uniquement, et avec le fauteuil à tablette en tailles 00 et 0  
Réf. G637



C

## FAUTEUIL MULTIPPOSITIONS

# 1 PRODUIT, 3 POSITIONS 4 USAGES !

S'utilise selon le sens choisi comme fauteuil taille 00 ou taille 0, tabouret adulte ou table basse.

### Fauteuil multipositions

Dossier et assise Frêne uniquement - Combine les hauteurs d'assise 18 (taille 00), 21 (taille 0) et 31 cm (taille 2) - Assises fauteuil 18 et 21 cm : 33 x 24 cm Assise tabouret / table basse 31 cm : 31 x 28 cm  
Réf. 306



**1** FAUTEUIL  
ASSISE À 18 CM

**2** TABOURET ADULTE  
OU TABLE BASSE  
HAUTEUR 31 CM

**3** FAUTEUIL  
ASSISE À 21 CM



Regardez le conseil de Samuel Riff, kinésithérapeute, en vidéo



**NOUVEAUTÉ**

## B. Repose-pieds enfant

L 289 x P 289 x H 53 mm - Plateau stratifié Frêne, pieds gainés blancs avec embouts silencieux - Compatible avec les chaises et fauteuils « anatomiques », « classic » en tailles 00/0/1 uniquement, et avec le fauteuil à tablette en tailles 00 et 0  
Réf. G637

**NOUVELLE DÉCOUPE POUR ALLER AVEC LE FAUTEUIL À TABLETTE**



Notre fauteuil à tablette pivotante amovible est un « must have » de la crèche et existe désormais en 21 cm (taille 0).

**NOUVEAUTÉ**



## A. Fauteuil à tablette

Hauteur assise 18 cm (taille 00) ou 21 cm (taille 0) - Tablette 392 x 210 mm  
Réf. A220TA

Grande tablette pivotante amovible :

- En matériau compact très résistant, facile à nettoyer
  - Réglable en profondeur
  - Escamotable sur un côté pour faciliter l'accès
  - Sécurisée à l'entre-jambes pour empêcher l'enfant de glisser
  - Entre-jambes fixé sous la tablette pour un accès dégagé
- Le fauteuil sans sa tablette peut se glisser sous une table

## ESPACE REPAS

### Desserte self-service



Desserte restauration avec rangements double-face

L 1500 x H 560 x P 600 mm - 8 casiers : dim. L 33 x H 12 x P 28 cm - 8 casiers : dim. L 64 x H 12 x P 28 cm - Équipée de 5 roues à frein - Livré monté (hors roues)  
Réf. A662

### Vaisselle



Bahut restauration

L 1600 mm x H 919 mm x P 542 mm - Livré monté  
Réf. A189

### Desserte repas

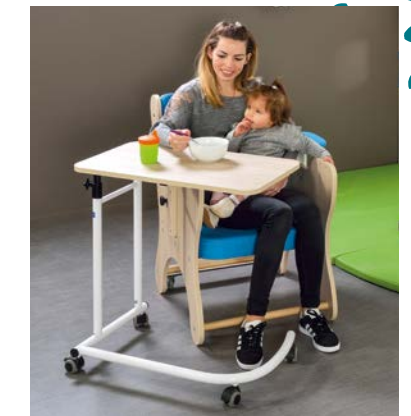

Desserte "repas"

L 700 x P 400 mm - Plateau stratifié 700 x 400 mm finition Frêne - Structure tubulaire acier finition époxy blanc et noir - Charge maximale 15 kg - Hauteur variable de 76 à 113 cm - 4 roues à double galets  
Réf. A638



Choisissez vos options, couleurs et accessoires [boutique.mathou.com](http://boutique.mathou.com)







Choisissez vos options,  
couleurs et accessoires  
[boutique.mathou.com](http://boutique.mathou.com)



## PROTÉGEZ VOTRE DOS

Lorsque vous vous occupez des tous petits grâce à l'assise au sol Mathou, ergonomique et confortable.

- L'assise se replie sous l'armature pour faciliter le rangement
- Toile conçue pour un usage en collectivités
- Densité d'assise étudiée pour être confortable, quelle que soit la morphologie des utilisateurs



Regardez le conseil de Samuel Riff, kinésithérapeute, en vidéo



Sans phtalates

Assise au sol  
Assise mousse avec structure tubulaire métallique déhoussable - H 55 x L 38 x P 66 cm - Profondeur d'assise 32 cm - Toile lavable non feu M2 Coloris Chocolat - Poids 1,9 kg - Garantie 2 ans  
Réf. A785



Sans phtalates

Assise au sol surélevée  
Assise mousse avec structure tubulaire métallique déhoussable - H 70 x L 38 x P 66 cm - Hauteur d'assise 21 cm - Profondeur d'assise 36 cm - Assise renforcée 44 kg/m<sup>3</sup> - Toile lavable non feu M2 - Coloris Chocolat - Poids 4,2 kg - Garantie 2 ans  
Réf. A790



L'ESSAYER...  
C'EST L'ADOPTER !

BIEN S'ASSOIR AU SOL, CE N'EST PAS ÉVIDENT. CELA S'APPREND...



## L'ASSISE AU SOL ERGONOMIQUE POUR ADULTE

Nous lui avons donné des proportions généreuses pour que tous les adultes s'y assoient confortablement, quelle que soit leur corpulence.

La mousse qui la compose a une densité ferme de 44kg/m<sup>3</sup>, adaptée au poids adulte, pour s'asseoir le dos bien droit.



Sans phtalates

Assise mousse adulte  
Assise mousse déhoussable - H 21 x L 41 x P 41 cm - Hauteur d'assise 21 cm - Profondeur d'assise 41 cm - Assise renforcée 44 kg/m<sup>3</sup> - Toile lavable non feu M2 - Coloris Chocolat - Poids 1,9 kg - Garantie 2 ans  
Réf. M710

... Les professionnels de santé vous recommandent des postures innovantes pour protéger votre dos.

« Cette assise en mousse permet de garder le dos droit : il faut s'assurer que les hanches sont placées au-dessus des genoux dans la posture que l'on choisit. On peut adopter différentes positions de jambes pour s'installer selon les activités, se pencher en avant en gardant la cambrure protectrice du dos et en supprimant le dos rond qui peut engendrer à la longue des TMS.

» Samuel RIFF, Kinésithérapeute et formateur en prévention des TMS, certifié KFP, formateur des agents des crèches de la ville de Bordeaux depuis de nombreuses années.



Regardez le conseil de Samuel Riff, kinésithérapeute, en vidéo



Le lotus



La fente détente



La bascule



# TABOURETS ADULTES

TABOURET 5 ROUES / TABOURETS BOIS



Regardez le conseil de Samuel Riff, kinésithérapeute, en vidéo



Notre tabouret ergonomique est conçu spécialement pour les professionnels de la petite enfance

- Hauteur minimum d'assise : 31 cm
- Réglable en hauteur jusqu'à 38 cm
- Ergonomique
- Assise pivotante rembourrée lavable
- Dossier optionnel rembourré pour un soutien dorsal ou ventral
- Dossier en couleur, assorti à l'assise
- Piètement 5 roues pour une plus grande stabilité

**A. Tabouret 5 roues sans dossier**  
Piètement métal gris alu - Livré avec 5 roues - Hauteur réglable de 31 à 38 cm - Assise diamètre 35 cm pivotante rembourrée et lavable - Garantie 10 ans sauf roues : 2 ans  
Réf. A646

**B. Dossier seul**  
Structure métal gris alu - Dossier rembourré lavable - Livré avec visserie  
Réf. A647



A



A



**Tabouret bois**  
Assise : 33 x 33 cm - Coloris Hêtre massif naturel - Hauteurs assise : 21 ou 26 cm  
Réf. A225



**Tabouret bois sur roues**  
Assise : 33 x 33 cm - Livré avec 4 roues à frein - Coloris Hêtre massif naturel - Hauteurs avec roues : 31 ou 36 cm  
Réf. A223



Choisissez vos options, couleurs et accessoires

[boutique.mathou.com](http://boutique.mathou.com)



**INNOVATION**

Faible encombrement du piètement pour ne pas heurter ses talons !



# FAUTEUILS ADULTES

FAUTEUIL BIBERON / FAUTEUIL CONFORT

## A. Fauteuil biberon

H 860 x L 730 x P 700 mm - Assise et dossier rembourrés lavables - Assise : 50 x 50 cm - Hauteur d'assise : 41 cm - Accoudoirs réglables - Frêne - Livré monté (hors accoudoirs)

Réf. A635



ASSOCIEZ-LE AVEC NOTRE DESSERTE REPAS P. 35



## B. Tablette pivotante amovible

325 x 255 mm - En matériau compact incassable, facile à nettoyer - 2 supports en bois fournis pour positionner la tablette à gauche ou à droite - Système de fixation fourni  
Réf. A635TA

## C. Repose-pieds adulte

450 x 340 mm - Finition Frêne, pieds blancs - Livré monté  
Réf. 305RP

UN MOMENT DE COMPLICITÉ TOUT CONFORT

Mousse fauteuil



TABLETTE PIVOTANTE\* POSITIONNABLE À DROITE OU À GAUCHE  
\* En option

B

ACCOUDOIRS RÉGLABLES EN HAUTEUR

A

Sans phtalates

ENCORE PLUS DE CONFORT EN LUI ASSOCIANT LE REPOSE-PIEDS

C

LA PATTE MATHOU

Maniable avec ses 2 roulettes intégrées



Sans phtalates

**Fauteuil confort**  
Assise : L 50 x P 50 cm sans phtalates - Hauteur d'assise : 38 cm  
Réf. A226





# TABLES

UNE TABLE MATHOU, C'EST BIEN + QU'UN PLATEAU ET 4 PIEDS !

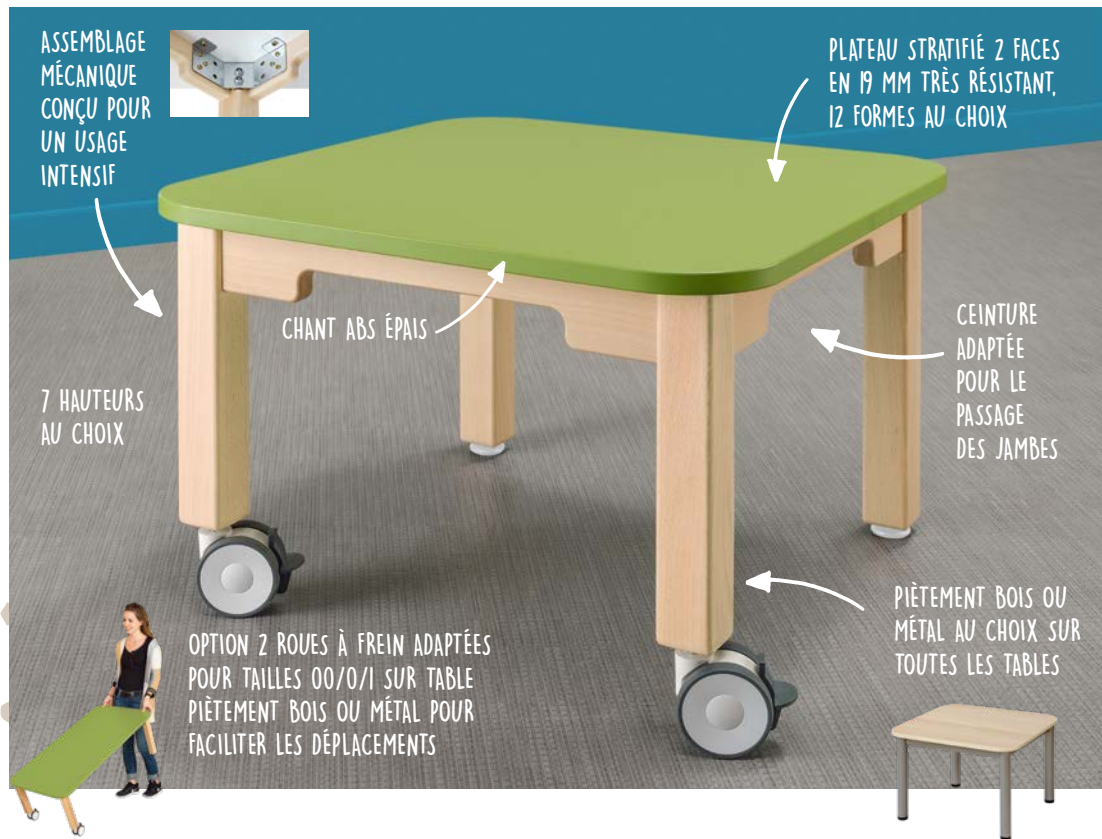

POUR S'ADAPTER À L'ORGANISATION DE VOS REPAS ET VOS MOMENTS D'ACTIVITÉS NOS TABLES EXISTENT DANS UNE MULTITUDE DE FORMATS, DIMENSIONS, COULEURS, FINITIONS...

## LAISSEZ-NOUS VOUS AIDER À FAIRE LES BONS CHOIX !

| Dim.         | Personne |
|--------------|----------|
| 60 x 40 cm   | 2        |
| 60 x 50 cm   | 2        |
| 120 x 60 cm  | 6        |
| 120 x 80 cm  | 6 à 8    |
| 140 x 80 cm  | 8        |
| 160 x 80 cm  | 8 à 10   |
| Ø 65 cm      | 2        |
| Ø 80 cm      | 4        |
| Ø 105 cm     | 4 à 6    |
| Ø 120 cm     | 6 à 8    |
| 60 x 60 cm   | 2 à 4    |
| 80 x 80 cm   | 4        |
| 140 x 80 cm  | 6 à 8    |
| 66 x 60 cm   | 1        |
| 87 x 80 cm   | 3        |
| 108 x 100 cm | 4        |



### 1 QUELLE FORME, COMBIEN D'ENFANTS, QUEL ENCOMBREMENT ?

Bien choisir sa ou ses tables et un juste compromis entre l'espace dont vous disposez, la forme du plateau la mieux adaptée à vos différents usages, et le nombre d'enfants à asseoir !

| Forme       | Personne | Dim.         |
|-------------|----------|--------------|
| Rectangle   | 4 à 5    | 120 x 60 cm  |
| L-shaped    | 3        | 87 x 87 cm   |
| U-shaped    | 3        | 120 x 57 cm  |
| Half-circle | 4        | 150 x 75 cm  |
| Octagon     | 8        | 120 x 120 cm |
| Trapezoid   | 4        | 120 x 60 cm  |
| Circle      | 4 à 6    | Ø 105 cm     |
| Relevable   | 7        | 140 x 80 cm  |

### 2 QUELLE HAUTEUR DE PLATEAU ?

Les hauteurs disponibles selon modèle

|        |        |        |
|--------|--------|--------|
| h18 cm | h21 cm | h26 cm |
|--------|--------|--------|

Attention à penser à bien coordonner les hauteurs de vos tables et de vos chaises (p. 32) !

Les hauteurs disponibles selon modèle

|                       |               |              |
|-----------------------|---------------|--------------|
| taille 00/0/1/2/3/5/6 | taille 00/0/1 | taille 0/1/6 |
|-----------------------|---------------|--------------|

### 3 QUEL PIÈTEMENT ?

#### Bois

Hêtre massif, coloris naturel



#### Métal

Coloris Gris alu



Choisir une table est beaucoup plus compliqué qu'il n'y paraît : faites-vous aider de votre conseiller commercial pour faire le choix le plus adapté à votre espace.

### 4 QUELLE COULEUR ?

#### 9 coloris au choix



- Frêne
- Blanc
- Jaune curry
- Bleu niagara
- Rose dragée
- Fuchsia
- Orange confite
- Vert kiwi
- Tourterelle



Choisissez vos options, couleurs et accessoires [boutique.mathou.com](http://boutique.mathou.com)



## TABLES

Plateaux 

## Les carrées

**AU CHOIX**  
PIEDS BOIS OU  
PIEDS MÉTALTable carrée 60 x 60  
L 60 x P 60 cmRéf. P2010 piêt. bois  
Réf. A2010 piêt. métalTable carrée 80 x 80  
L 80 x P 80 cmRéf. P2100 piêt. bois  
Réf. A2100 piêt. métal

## Les rectangulaires

**AU CHOIX**  
PIEDS BOIS OU  
PIEDS MÉTALTable rectangulaire 60 x 40  
L 60 x P 40 cmRéf. P2000 piêt. bois  
Réf. A2000 piêt. métalTable rectangulaire  
120 x 80  
L 120 x P 80 cmRéf. P2160 piêt. bois  
Réf. A2160 piêt. métalTable rectangulaire 60 x 50  
L 60 x P 50 cmRéf. P2060 piêt. bois  
Réf. A2060 piêt. métalTable rectangulaire  
140 x 80  
L 140 x P 80 cmRéf. P2170 piêt. bois  
Réf. A2170 piêt. métalTable rectangulaire  
120 x 60  
L 120 x P 60 cmRéf. P2020 piêt. bois  
Réf. A2020 piêt. métalTable rectangulaire  
160 x 80  
L 160 x P 80 cmRéf. P2180 piêt. bois  
Réf. A2180 piêt. métal

## Les rondes

**AU CHOIX**  
PIEDS BOIS OU  
PIEDS MÉTALTable ronde diamètre 65  
Ø 65

Réf. P2260 piêt. bois

Table ronde diamètre 105  
Ø 105

Réf. P2200 piêt. bois

Table ronde diamètre 80  
Ø 80

Réf. P2110 piêt. bois

Table ronde diamètre 120  
Ø 120

Réf. P2050 piêt. bois

**INFOS**

Achetez en option lors de l'achat de votre table, ou en tant qu'accessoire en fonction du nombre de pieds de la table. Livré avec 1 sac en tissu.

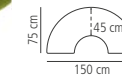
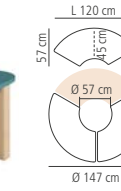

boutique.mathou.com

Choisissez  
vos options,  
couleurs et  
accessoires**AU CHOIX**  
PIEDS BOIS OU  
PIEDS MÉTALTable 1/2 Lune  
Ø 150 cm - L 150 x P 75 cm - Tailles 00/0/1  
Réf. P2080 piêt. bois  
Réf. A2080 piêt. métal**AU CHOIX**  
PIEDS BOIS OU  
PIEDS MÉTALTable 1/3 de lune  
L 120 x P 57 cm - Tailles 00/0/1  
Réf. P2220 piêt. bois  
Réf. A2220 piêt. métal**AU CHOIX**  
PIEDS BOIS OU  
PIEDS MÉTALTable trapèze  
L 120 x P 60 cm  
Réf. P2030 piêt. bois  
Réf. A2030 piêt. métal**AU CHOIX**  
PIEDS BOIS OU  
PIEDS MÉTALTable 1/2 ronde  
L 120 x P 60 cm  
Réf. P2040 piêt. bois  
Réf. A2040 piêt. métal**AU CHOIX**  
PIEDS BOIS OU  
PIEDS MÉTALTable ovale  
L 140 x P 80 cm  
Réf. P2190 piêt. bois  
Réf. A2190 piêt. métal**AU CHOIX**  
PIEDS BOIS OU  
PIEDS MÉTALTable octogonale  
L 120 x P 120 cm  
Réf. P2070 piêt. bois  
Réf. A2070 piêt. métal**AU CHOIX**  
PIEDS BOIS OU  
PIEDS MÉTALTable à bac diamètre 105  
Ø 105 cm avec bac et couvercle affleurant pour utilisation de toute la surface de la table (avec poignée) - Livré monté  
Réf. P2210 piêt. bois

SPÉCIAL PETITS ESPACES

LA CLOISON DOIT  
POUVOIR SUPPORTER  
LE POIDS DE LA TABLE.LA PATTE  
MATHOUSe range  
contre  
le mur**Cette table murale relevable** permet d'accueillir jusqu'à 7 enfants. Très pratique, elle se relève contre le mur pour un gain de place appréciable. Son verrouillage à clé en position relevée apporte un surcroît de sécurité.

Table murale relevable

L 140 x P 80 cm - Hauteurs 40, 46 ou 76 cm - Poids 18,8 kg en hauteur 40 cm - Verrouillage à clé en position relevée - Pieds avec vérins de réglage - Plateau finition Frêne, structure acier finition gris aluminium - À fixer au mur - Fixations non comprises

Réf. A2250



## TABLES

NOTRE TABLE EN L, VOUS LA VOULEZ  
SOLO OU DUO ?



## EN MODE SOLO

3 enfants, 1 adulte  
dans moins d'1 m<sup>2</sup>

Sa forme ingénieuse en L lui permet de trouver sa place dans les espaces les plus contraints.

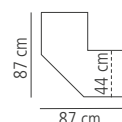

Comme toutes nos tables elle est disponible en piètement bois ou métal (voir p. 41).



Plateaux



Table en L  
L 87 x P 87 cm - Tailles 00/0/1  
Réf. P2230 piét. bois  
Réf. A2230 piét. métal



Choisissez vos options, couleurs et accessoires  
[boutique.mathou.com](http://boutique.mathou.com)

## EN MODE DUO

6 enfants, 1 adulte pour un usage très polyvalent



1 table en U pour 6 enfants face à un adulte



Un grand plateau pour manger ou jouer ensemble

Les tables gigognes, on aurait déjà dû y penser !

Les deux plus grands plateaux sont disponibles en 3 hauteurs de pieds et le plus petit est disponible en 2 hauteurs : 35 ou 40 cm

Plateau de forme triangulaire au design Galetti, avec des angles arrondis



Se déplace facilement grâce aux 3 roues à freins

LE DUO QUI FONCTIONNE À TOUS LES COUPS !



Table gigogne grande, hauteur 40 cm + table gigogne moyenne, hauteur 35 cm.

Gagnez de l'espace une fois l'activité ou le repas terminés, grâce à l'effet gigogne.



Existe en pied bois et pied métal



Plateaux



EFFET GIGOGNE... OU PAS ?



Table gigogne grande  
L 108 X P 100 cm - Hauteurs 35, 40 ou 46 cm  
Réf. A2290 piét. métal  
Réf. P2290 piét. bois

Table gigogne moyenne  
L 87 x P 80 cm - Hauteurs 35, 40 ou 46 cm  
Réf. A2280 piét. métal  
Réf. P2280 piét. bois

Table gigogne petite  
L 66 x P 60 cm - Hauteurs 35 ou 40 cm  
Réf. A2270 piét. métal  
Réf. P2270 piét. bois



4 CHAISES



3 CHAISES



Sa petite taille la rend très utile aussi dans les coins des jeux d'imitation !



# ORGANISER L'ESPACE ET LES RANGEMENTS

Des meubles  
modulaires et  
évolutifs pour  
s'adapter au  
mieux à vos  
espaces et  
vos habitudes

## RANGEMENTS

|                                   |       |
|-----------------------------------|-------|
| Meubles à portes                  | p. 48 |
| Meubles ouverts                   | p. 50 |
| Meubles d'angles                  | p. 52 |
| Meubles arrondis                  | p. 53 |
| Éléments à suspendre              | p. 56 |
| Meubles à casiers                 | p. 57 |
| Meubles à doudous et casier mural | p. 58 |
| Meubles à bacs plastique          | p. 59 |
| Meubles à bacs en bois            | p. 60 |
| Décoration                        | p. 60 |
| Meubles à tiroirs                 | p. 61 |
| Combinaisons                      | p. 62 |

FABRIQUÉ  
EN FRANCE





# MEUBLES À PORTES

**LA PATTE MATHOU**  
 Charnières et portes anti-pince-doigts périphériques. Design épuré, sécurité renforcée.



**Meuble H.140 - 2 portes**  
 3 étagères réglables - H 1378 x L 784 x P 417 mm - Livré monté  
 Réf. G6P

**Meuble H.120 - 2 portes**  
 3 étagères réglables - H 1189 x L 784 x P 417 mm - Livré monté  
 Réf. G5P

**Meuble H.100 - 2 portes**  
 2 étagères réglables - H 1000 x L 784 x P 417 mm - Livré monté  
 Réf. G4P

**Meuble H.80 - 2 portes**  
 2 étagères réglables - H 811 x L 784 x P 417 mm - Livré monté  
 Réf. G3P

**Meuble H.60 - 2 portes**  
 2 étagères réglables - H 622 x L 784 x P 417 mm - Livré monté  
 Réf. G2P

**Meuble H.40 - 2 portes**  
 1 étagère réglable - H 433 x L 784 x P 417 mm - Livré monté  
 Réf. G1P



**Meuble H.100 - 2 portes sur roues**  
 Équipé de 2 étagères réglables et de 4 roues à frein - H 1084 x L 784 x P 417 mm - Livré monté (hors roues)  
 Réf. G4PRAF

**Meuble H.80 - 2 portes sur roues**  
 Équipé de 2 étagères réglables et de 4 roues à frein - H 895 x L 784 x P 417 mm - Livré monté (hors roues)  
 Réf. G3PRAF

**Meuble H.60 - 2 portes sur roues**  
 Équipé de 2 étagères réglables et de 4 roues à frein - H 706 x L 784 x P 417 mm - Livré monté (hors roues)  
 Réf. G2PRAF



Choisissez vos options, couleurs et accessoires [boutique.mathou.com](http://boutique.mathou.com)



**Meuble H.140 - 1 porte**  
 3 étagères réglables - H 1378 x L 417 x P 417 mm - Livré monté  
 Réf. G6D ouv. à droite  
 Réf. G6G ouv. à gauche

**Meuble H.120 - 1 porte**  
 3 étagères réglables - H 1189 x L 417 x P 417 mm - Livré monté  
 Réf. G5D ouv. à droite  
 Réf. G5G ouv. à gauche

**Meuble H.100 - 1 porte**  
 2 étagères réglables - H 1000 x L 417 x P 417 mm - Livré monté  
 Réf. G4D ouv. à droite  
 Réf. G4G ouv. à gauche

**Meuble H.80 - 1 porte**  
 2 étagères réglables - H 811 x L 417 x P 417 mm - Livré monté  
 Réf. G3D ouv. à droite  
 Réf. G3G ouv. à gauche

**Meuble H.60 - 1 porte**  
 2 étagères réglables - H 622 x L 417 x P 417 mm - Livré monté  
 Réf. G2D ouv. à droite  
 Réf. G2G ouv. à gauche

**Meuble H.40 - 1 porte**  
 1 étagère réglable - H 433 x L 417 x P 417 mm - Livré monté  
 Réf. G1D ouv. à droite  
 Réf. G1G ouv. à gauche



**Combinaison G422**  
 L 1618 x H 1513 x P 417 mm  
 Réf. G422

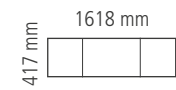

CES MEUBLES SONT À FIXER AU MUR OU À UN AUTRE MEUBLE (HAUTEUR MINIMALE 622 MM / LARGEUR MINIMALE 417 MM).



**Combinaison G485**  
 L 1201 x H 1513 x P 417 mm - Bacs non compris  
 Réf. G485

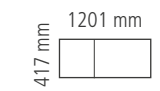

TOUS NOS MEUBLES PEUVENT ÊTRE ÉQUIPÉS D'ÉTAGÈRES SUPPLÉMENTAIRES.

## À SAVOIR

### PERSONNALISER VOTRE MEUBLE

Avec les options et accessoires adaptés à chaque produit :



**Lot de 4 pieds réglables**  
 Hauteur 80mm  
 Réf. G570



**Lot de 4 roues à freins**  
 Non disponible sur les meubles étroits



**Dos magnétique**



**Dos miroir incassable**



**Étagère large**  
 L 746 x P 361 mm  
 Réf. G261



**Étagère étroite**  
 L 379 x P 361 mm  
 Réf. G260

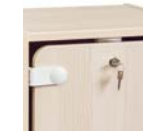

**Serrure 1 porte**



Ouverture à gauche



Ouverture à droite



# MEUBLES OUVERTS



Choisissez vos options, couleurs et accessoires boutique.mathou.com



Meuble large H.140  
3 étagères réglables - H 1378 x L 784 x P 417 mm - Livré monté  
Réf. G6L



Meuble large H.120  
3 étagères réglables - H 1189 x L 784 x P 417 mm - Livré monté  
Réf. G5L



Meuble large H.100  
2 étagères réglables - H 1000 x L 784 x P 417 mm - Livré monté  
Réf. G4L



Meuble large H.80  
2 étagères réglables - H 811 x L 784 x P 417 mm - Livré monté  
Réf. G3L



Meuble large H.60  
2 étagères réglables - H 622 x L 784 x P 417 mm - Livré monté  
Réf. G2L



Meuble large H.40  
1 étagère réglable - H 433 x L 784 x P 417 mm - Livré monté  
Réf. G1L



Meuble large H.20  
Dim. L 784 x H 244 x P 417 mm - Livré monté  
Réf. G0L



Combinaison G464  
L 1618 x H 640 x P 417 mm - Bacs non compris  
Réf. G464



## ASTUCE

Ajoutez le matelas meuble large pour créer un banc



Matelas meuble large  
Dim. L 780 x H 30 x P 410 mm  
Réf. M234



Meuble large H.100 sur roues  
Équipé de 2 étagères réglables et de 4 roues à frein - H 1084 x L 784 x P 417 mm - Livré monté (hors roues)  
Réf. G4LRAF



Meuble large H.80 sur roues  
Équipé de 2 étagères réglables et de 4 roues à frein - H 895 x L 784 x P 417 mm - Livré monté (hors roues)  
Réf. G3LRAF



Meuble large H.60 sur roues  
Équipé de 2 étagères réglables et de 4 roues à frein - H 706 x L 784 x P 417 mm - Livré monté (hors roues)  
Réf. G2LRAF



Meuble large H.40 sur roues  
Équipé d'une étagère réglable et de 4 roues à frein - H 517 x L 784 x P 417 mm - Livré monté (hors roues)  
Réf. G1LRAF



Meuble large H.20 sur roues  
Dim. L 784 x H 328 x P 417 mm - Livré monté (hors roues)  
Réf. G0LRAF



Combinaison G478  
L 2352 x H 512 x P 417 mm - Bacs non compris  
Réf. G478



Meuble étroit H.140  
3 étagères réglables - H 1378 x L 417 x P 417 mm - Livré monté  
Réf. G6E



Meuble étroit H.120  
3 étagères réglables - H 1189 x L 417 x P 417 mm - Livré monté  
Réf. G5E



Meuble étroit H.100  
2 étagères réglables - H 1000 x L 417 x P 417 mm - Livré monté  
Réf. G4E

## ASTUCE

Ajoutez le matelas meuble étroit pour créer un petit banc



Meuble étroit H.80  
2 étagères réglables - H 811 x L 417 x P 417 mm - Livré monté  
Réf. G3E



Meuble étroit H.60  
2 étagères réglables - H 622 x L 417 x P 417 mm - Livré monté  
Réf. G2E



Meuble étroit H.40  
1 étagère réglable - H 433 x L 417 x P 417 mm - Livré monté  
Réf. G1E



Meuble étroit H.20  
Dim. L 417 x H 244 x P 417 mm - Livré monté  
Réf. G0E



Matelas meuble étroit  
Dim. L 410 x H 30 x P 410 mm  
Réf. M233

CES 3 MEUBLES SONT À FIXER AU MUR OU À UN AUTRE MEUBLE (HAUTEUR MINIMALE 622 MM / LARGEUR MINIMALE 417 MM).



# MEUBLES D'ANGLES

ANGLE 45° / ANGLE 90°



Combinaison G465  
L 1672 x H 1138 x P 1672 mm -  
Bacs non compris  
Réf. G465

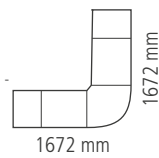

## ACCESSOIRES



J. Bac plastique d'angle  
translucide H. 150 mm  
400 x 400 mm - Vendu à l'unité -  
Garantie 2 ans  
Réf. A528



Matelas quart de rond  
L 410 x P 410 x H 30 mm  
Réf. M235



Matelas demi-rond  
L 820 x P 410 x H 30 mm  
Réf. M236

TOUS LES MEUBLES D'ANGLES  
PEUVENT ÊTRE ÉQUIPÉS DE PIEDS



A, E, ET E. SONT À FIXER  
À UN MEUBLE G3E  
OU UN MEUBLE DE  
LARGEUR 784 MM  
ET DE HAUTEUR  
MAXIMALE 811 MM.

B, C, D, F, G, E, ET H.  
SONT À FIXER À UN  
MEUBLE DE LARGEUR  
MINIMALE 417 MM  
ET DE HAUTEUR  
MAXIMALE 811 MM.



### ASTUCE

Ajoutez le matelas  
meuble étroit pour  
créer un petit banc



A. Meuble 45° H.100  
H 1000 x L 582 x P 438  
mm - Équipé de 2 tablettes  
fixes - Livré monté  
Réf. G263



B. Meuble 45° H.80  
H 811 x L 582 x P 438  
mm - Équipé de 2 tablettes  
fixes - Livré monté  
Réf. G265



C. Meuble 45° H.60  
H 622 x L 582 x P 438  
mm - Équipé de 1 tablette  
fixe - Livré monté  
Réf. G660



D. Meuble 45° H.40  
H 433 x L 582 x P 438  
mm - Équipé de 1 tablette  
fixe - Livré monté  
Réf. G557



Meuble grand angle  
90°  
H 433 x L 1075 x P 515 mm -  
Livré monté (hors options)  
Réf. G795



Meuble grand angle  
90° sur roues  
H 517 x L 1075 x P 515 mm -  
Équipé de 5 roues à frein -  
Livré monté (hors options)  
Réf. G795RAF



E. Meuble 90° H.100  
H 1000 x L 471 x P 471  
mm - Équipé de 3 tablettes  
fixes - Livré monté  
Réf. G262



F. Meuble 90° H.80  
H 811 x L 471 x P 471  
mm - Équipé de 2 tablettes  
fixes - Livré monté  
Réf. G264



G. Meuble 90° H.60  
H 622 x L 471 x P 471 mm -  
Équipé de 1 tablette fixe -  
Livré monté  
Réf. G659



H. Meuble 90° H.40  
H 433 x L 471 x P 471 mm -  
Équipé de 1 tablette fixe -  
Livré monté  
Réf. G556



I. Meuble d'angle  
90° H.20  
L 417 x H 244 x P 417 mm -  
Livré monté  
Réf. G927



Choisissez vos options,  
couleurs et accessoires  
[boutique.mathou.com](http://boutique.mathou.com)

# MEUBLES ARRONDIS

ASSOCIEZ AVEC ASTUCE RANGEMENTS ET ACTIVITÉS !

Butées latérales 6

### ASTUCE

Ajoutez le matelas  
meuble large pour  
créer un banc



Meuble arrondi  
H 433 x L 1000 x P 417 mm - Équipé  
de 2 butées latérales interchangeables  
D/G - Livré sans pieds - Livré monté  
(hors options)  
Réf. G561



Meuble arrondi  
H.40 sur roues  
H 517 x L 1000 x P 417 mm - Équipé  
de 2 butées latérales interchangeables  
D/G - Livré avec 5 roues à frein -  
Livré monté (hors options)  
Réf. G561RAF



Meuble arrondi H.20  
L 1000 x P 417 mm - Équipé d'une  
butée latérale interchangeable D/G -  
Livré monté (hors options)  
Réf. G929



Meuble arrondi  
H.20 sur roues  
L 1000 x P 417 mm - Équipé d'une  
butée latérale interchangeable D/G -  
Livré monté (hors options)  
Réf. G929RAF



Matelas meuble large  
L 840 x P 410 x H 30 mm  
Réf. M234



Meuble arrondi  
compact  
H 433 x L 784 x P 417 mm - Équipé  
de 2 butées latérales interchangeables  
D/G - Livré sans pieds - Livré monté  
(hors options)  
Réf. G798



Meuble arrondi  
compact sur roues  
H 517 x L 784 x P 417 mm - Équipé  
de 2 butées latérales interchangeables  
D/G - Livré avec 5 roues à frein -  
Livré monté (hors options)  
Réf. G798RAF



Meuble arrondi  
compact H.20  
H 244 x L 784 x P 417 mm - Équipé  
d'une butée latérale interchangeable  
D/G - Livré monté (hors options)  
Réf. G928



Meuble arrondi  
compact H.20 sur roues  
H 328 x L 784 x P 417 mm - Équipé  
d'une butée latérale interchangeable  
D/G - Livré avec 5 roues à freins -  
Livré monté (hors options)  
Réf. G928RAF



Matelas meuble  
arrondi compact  
L 580 x P 410 x H 30 mm  
Réf. M237

### À SAVOIR

Pieds en option, pensez à faire  
la demande sur le site boutique.



LES BUTÉES TUBULAIRES DE A, B, C  
ET D SE PLACENT INDIFFÉREMMENT À  
DROITE OU À GAUCHE SELON VOTRE  
IMPLANTATION.



### SÉCURITÉ

Les meubles à roues ne doivent pas  
servir de supports à d'autres meubles.

### Façades 9



Meuble arrondi double-face  
Nouveau design ! - H 433 x L 1200 x P 417 mm -  
Livré sans pieds - Livré monté (hors options)  
Réf. G905



Meuble arrondi double-face  
sur roues  
Nouveau design ! - H 517 x L 1200 x P 417 mm -  
Livré avec 5 roues à frein - Livré monté (hors options)  
Réf. G905RAF



### À SAVOIR

Faites évoluer les espaces  
au sein de votre crèche  
grâce aux versions avec  
roues à frein qui figent  
l'installation à un moment  
T et vous permettent de  
les déplacer facilement  
lorsque vous avez envie  
de changements !

Idéal pour créer un espace cachette et  
rangements compact, le meuble bas  
arrondi compact G798 est associé ici au  
meuble cachette G794 présenté p. 83.





# ABRACADABRA

Des meubles bas de rangement qui ont plus d'un tour dans leur sac !

## HOP! En îlot

**Recouvert du tapis**, le meuble devient assise pour les enfants. Ajoutez-lui une rampe en mousse, et voici votre îlot de rangement transformé en podium de motricité pour une heure ou deux...

ESCALIER MOUSSE P. 134

**Enlevez les mousses et les tapis.** Sortez les caisses de jeux de sous les plateaux... hulahup barbatruc, les enfants dessinent en s'accoudant simplement au bord du plateau du meuble, ou en s'agenouillant devant la table improvisée.



Grand îlot

PENTE EN MOUSSE P. 134

## HOP! En séparation

**Placés en séparation**, ces meubles vous permettent de délimiter l'espace sans cloisonner. Même les plus petits gardent la vue sur toute la pièce. Pas encombrants mais suffisamment larges, ils permettent aux enfants de jouer ensemble de chaque côté ou de s'y assoir pour vous écouter leur raconter des histoires.



1 x G0L + 2 x M234 + G0E + M233 + G929

## HOP! Contre le mur



G0E + M233 + G0L + M234 + G927 + M235

# HOP!

La gamme G0, 5 meubles et 5 matelas associés pour ranger, jouer, s'asseoir et bien plus encore.

Choisissez vos options, couleurs et accessoires [boutique.mathou.com](http://boutique.mathou.com)

Sans phtalate

Matelas 7

Butées latérales 6



Meuble ouvert L.80 H.20  
L 784 x P 417 mm - Livré monté (hors roues)  
Réf. G0L sans roues - H 244 mm  
Réf. G0LRAF avec 5 roues - H 328 mm



Meuble arrondi H.20  
L 1000 x P 417 mm - Équipé d'une butée latérale interchangeable D/G - Livré monté (hors roues)  
Réf. G929 sans roues - H 244 mm  
Réf. G929RAF avec 5 roues - H 328 mm



Matelas meuble large  
L 840 x P 410 x H 30 mm  
Réf. M234



G0L, G929 et G928 existent aussi en version sur roues

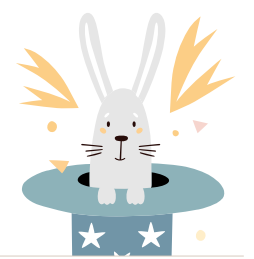

Meuble ouvert L.40 H.20  
L 417 x H 244 x P 417 mm - Livré monté  
Réf. G0E



Matelas meuble étroit  
L 410 x P 410 x H 30 mm  
Réf. M233



Meuble arrondi compact H.20  
L 784 x P 417 mm - Équipé d'une butée latérale interchangeable D/G - Livré monté (hors roues)  
Réf. G928 sans roues - H 244 mm  
Réf. G928RAF avec 5 roues - H 328 mm



Matelas meuble arrondi compact  
L 580 x P 410 x H 30 mm  
Réf. M237



Meuble d'angle 90° H.20  
L 417 x H 244 x P 417 mm - Livré monté  
Réf. G927



Matelas quart de rond  
L 410 x P 410 x H 30 mm  
Réf. M235



Réalisez une structure en demi-rond en associant 2 meubles d'angle 90° avec tapis adapté.



Matelas demi-rond  
L 820 x P 410 x H 30 mm  
Réf. M236

## Comment composer et commander votre podium pour îlot ?

**Grand îlot**

4 x G927 + 2 x G0E + 2 x G0L

2 x M233 + 2 x M234 + 2 x M236

**Petit îlot**

4 x G927 + 2 x G0E

2 x M233 + 2 x M236

### INFO

Retrouvez notre gamme de bacs plastiques p. 59

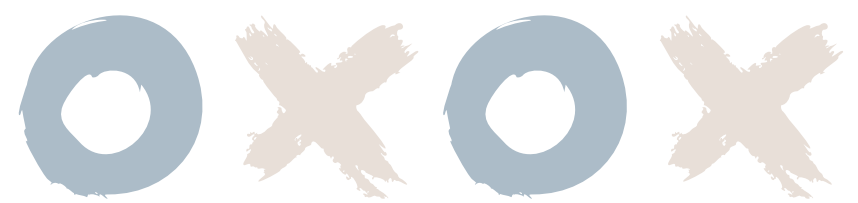



## ÉLÉMENTS À SUSPENDRE

MEUBLES À PORTES / OUVERTS



## VIVE LES MEUBLES SUSPENDUS !

Et si vous utilisiez les murs pour ranger à hauteur d'adulte et libérer de l'espace au sol ?

À SAVOIR

Presque 10 cm moins profonds que nos meubles de rangement standards, ils se feront discrets accrochés à vos murs mais vous apporteront des solutions bienvenues pour organiser votre espace.

FIXER AU MUR, AVEC UN SYSTÈME (NON FOURNI) ADAPTÉ AU POIDS PRÉVU ET À LA NATURE DU MUR.



A. Meuble large H.60 à suspendre

Dim. L 784 x H 622 x P 329 mm - Poids : 18,9 kg sans porte, 23,7 kg avec portes - Livré monté

Réf. G931 - 2 portes Galetti



Meuble large H.40 à suspendre

Dim. L 784 x H 433 x P 329 mm - Poids : 13,9 kg sans porte, 17,1 kg avec portes - Livré monté

Réf. G930 - 2 portes Galetti



Meuble large H.60 à suspendre

Dim. L 784 x H 622 x P 329 mm - Poids : 13,9 kg - Livré monté

Réf. G933



Meuble large H.40 à suspendre

Dim. L 784 x H 433 x P 329 mm - Poids : 13,9 kg - Livré monté

Réf. G932

FIXER AU MUR, AVEC UN SYSTÈME (NON FOURNI) ADAPTÉ AU POIDS PRÉVU ET À LA NATURE DU MUR.



C



B

B. Etagère déco en 100 cm

Dim. L 1002 x H 143 x P 221 mm - Dim. int : L 956 x P 202 mm - Poids : 5,15 kg - Structure Frêne, joues 7 couleurs au choix - Livré monté

Réf. G368

A peut recevoir 5 paniers A784 - Détail p. 57

C. Etagère déco en 80 cm

Dim. L 802 x H 143 x P 221 mm - Dim. int : L 756 x P 202 mm - Poids : 4,25 kg - Structure Frêne, joues 7 couleurs au choix - Livré monté

Réf. G367

B peut recevoir 4 paniers A784 - Détail p. 57

D. Etagère déco en 60 cm

Dim. L 602 x H 143 x P 221 mm - Dim. int : L 556 x P 202 mm - Poids : 3,35 kg - Structure Frêne, Joues 7 couleurs au choix - Livré monté

Réf. G366

C peut recevoir 3 paniers A784 - Détail p. 57

Panneaux arrières



Support à livres

L 668 x H 297 x P 109 mm - Dim. intérieures L 600 x P 68 mm - Façade plexiglas - Poids 4,15 kg - Joues et étagères Frêne - Panneau arrière 7 couleurs au choix

Réf. A783

FIXER AU MUR, (FIXATION NON FOURNIE) OU AU DOS D'UN MEUBLE DE RANGEMENT (HAUTEUR RECOMMANDÉE 450 MM - FIXATIONS FOURNIES).



## MEUBLES À CASIERS

OUVERTS / TRAVERSANTS

À SAVOIR

TOUS LES MEUBLES À CASIERS PEUVENT ÊTRE ÉQUIPÉS DE ROUES



E. Meuble ouvert H.80 - 12 casiers

H 811 x L 784 x P 417 mm - Dim. casier : H 178 x L 236 x P 388 mm - Livré monté - Compatible avec les paniers A784

Réf. G656



Meuble ouvert H.60 - 9 casiers

H 622 x L 784 x P 417 mm - Dim. casier : H 180 x L 236 x P 388 mm - Livré monté - Compatible avec les paniers A784

Réf. G657



Meuble ouvert H.40 - 6 casiers

H 433 x L 784 x P 417 mm - Dim. casier : H 186 x L 236 x P 388 mm - Livré monté - Compatible avec les paniers A784

Réf. G658



Meuble ouvert H.80 - 6 grands casiers

H 811 x L 1051 x P 417 mm - Dim. Casier : L 325 x P 383 x H 375 mm - Livré monté - Compatible avec nos bacs en plastique et en bois

Réf. G903



Meuble ouvert H.80 - 4 grands casiers

H 811 x L 784 x P 417 mm - Dim. Casier : L 325 x P 383 x H 375 mm - Livré monté - Compatible avec nos bacs en plastique et en bois

Réf. G902



Meuble traversant H.80 - 12 casiers

H 811 x L 784 x P 417 mm - Dim. casier : H 178 x L 236 mm - Livré monté - Compatible avec les paniers A784

Réf. G656T



Meuble traversant H.60 - 9 casiers

H 622 x L 784 x P 417 mm - Dim. casier : H 180 x L 236 mm - Livré monté - Compatible avec les paniers A784

Réf. G657T



Meuble traversant H.40 - 6 casiers

H 433 x L 784 x P 417 mm - Dim. casier : H 186 x L 236 mm - Livré monté - Compatible avec les paniers A784

Réf. G658T



F. Meuble traversant H.80 - 6 grands casiers

H 811 x L 1051 x P 417 mm - Dim. Casier : L 325 x P 395 x H 375 mm - Livré monté - Compatible avec nos bacs en plastique et en bois

Réf. G903T



Meuble traversant H.80 - 4 grands casiers

H 811 x L 784 x P 417 mm - Dim. Casier : L 325 x P 395 x H 375 mm - Livré monté - Compatible avec nos bacs en plastique et en bois

Réf. G902T



Panier plastique

Dim. L 185 x H 126 x P 280 mm - Finition tressée - Coloris unique - Vendu à l'unité - Garantie 2 ans

Réf. A784



Choisissez vos options, couleurs et accessoires [boutique.mathou.com](http://boutique.mathou.com)



# MEUBLES À DOUDOUS ET CASIER MURAL

UN DOUDOU BIEN RANGÉ,  
DES ENFANTS RASSURÉS !

FIXER AU MUR, AVEC UN SYSTÈME (NON FOURNI) ADAPTÉ AU POIDS PRÉVU ET À LA NATURE DU MUR.



Meuble à doudous



Casier mural range sucettes

Casier mural 25 cases - 10 x 10 cm  
L 570 x P 110 x H 618 mm - Casier : L 100 x P 89 x H 100 mm - Poids : 10,7 kg - Livré monté  
Réf. G953

## ACCESSOIRES



Panière plastique  
Dim. L 185 x H 126 x P 280 mm - Finition tressée - Coloris unique - Vendu à l'unité - Garantie 2 ans  
Réf. A784

## LES + PRODUIT

Support métallique pour positionner une étiquette et empêcher la chute de vos objets



Côtés



Meuble double-face 18 cases  
L 526 x H 959 x P 560 mm - Livré avec roues à frein - Dim. des casiers : L 150 x H 200 x P 262 mm - Dim. grand casier dessus : L 510 x H 488 x H 130 mm - Livré monté (hors roues)  
Réf. A551



Meuble double-face 24 cases  
L 526 x H 1178 x P 560 mm - Livré avec roues à frein - Dim. des casiers : L 150 x H 200 x P 262 mm - Dim. grand casier dessus : L 510 x H 488 x H 130 mm - Livré monté (hors roues)  
Réf. A524



A. Meuble double-face 16 cases  
L 526 x H 1178 x P 560 mm - Livré avec roues à frein - Dim. des casiers : L 234 x H 200 x P 262 mm - Dim. grand casier dessus : L 510 x H 488 x H 130 mm - Compatible avec les paniers A784 - Livré monté (hors roues)  
Réf. A550



Meuble 3 faces 16 cases  
L 560 x H 1178 x P 529 mm - Livré avec roues à frein - Dim. des casiers : L 247 x H 200 x P 262 mm - Dim. casiers latéraux : L 214 x H 200 x P 251 mm - Dim. grand casier dessus : L 510 x H 485 x H 130 mm - Compatible avec les paniers A784 - Livré monté (hors roues)  
Réf. A588

3 FACES POUR ÊTRE ADOSSÉ AU MUR

# MEUBLES À BACS PLASTIQUE

Combinaison G455  
L 1985 x H 1760 x P 417 mm - Livré avec bacs  
Réf. G455

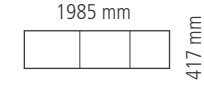

CONFIGURATION DES BACS À VOTRE CHOIX



Meuble à bacs H.80 triple

Capacité 6 à 24 bacs - H 811 x L 1051 x P 417 mm - Livré sans bacs, sans pieds - Livré monté  
Réf. G514

POUR COMBINER JUSQU'À 6 GRANDS BACS, 12 MOYENS OU 24 PETITS BACS



Meuble à bacs H.80 double

Capacité 4 à 16 bacs - H 811 x L 784 x P 417 mm - Livré sans bacs, sans pieds - Livré monté  
Réf. G661

POUR COMBINER JUSQU'À 4 GRANDS BACS, 8 MOYENS OU 16 PETITS BACS



Meuble à bacs H.40 triple

Capacité 3 à 12 bacs - H 433 x L 1051 x P 417 mm - Livré sans bacs, sans pieds - Livré monté  
Réf. G563

POUR COMBINER JUSQU'À 3 GRANDS BACS, 6 MOYENS OU 12 PETITS BACS



Meuble à bacs H.40 double

Capacité 2 à 8 bacs - H 433 x L 784 x P 417 mm - Livré sans bacs, sans pieds - Livré monté  
Réf. G562

POUR COMBINER JUSQU'À 2 GRANDS BACS, 4 MOYENS OU 8 PETITS BACS



Meuble à bacs H.80 simple

Capacité 2 à 8 bacs - H 811 x L 363 x P 417 mm - Livré sans bacs, sans pieds - Livré monté  
Réf. G513

POUR COMBINER JUSQU'À 2 GRANDS BACS, 4 MOYENS OU 8 PETITS BACS



Meuble à bacs H.80 triple sur roues

Capacité 6 à 24 bacs - H 895 x L 1051 x P 417 mm - Équipé de 5 roues à frein - Livré sans bacs - Charge maximale par petit bac : 1,5 kg - Livré monté (hors roues)  
Réf. G514RAF

POUR COMBINER JUSQU'À 6 GRANDS BACS, 12 MOYENS OU 24 PETITS BACS



Meuble à bacs H.80 double sur roues

Capacité 4 à 16 bacs - H 895 x L 784 x P 417 mm - Équipé de 4 roues à frein - Livré sans bacs - Livré monté (hors roues)  
Réf. G661RAF

POUR COMBINER JUSQU'À 4 GRANDS BACS, 8 MOYENS OU 16 PETITS BACS



Meuble à bacs H.40 triple sur roues

Capacité 3 à 12 bacs - H 517 x L 1051 x P 417 mm - Équipé de 5 roues à frein - Livré sans bacs - Livré monté (hors roues)  
Réf. G563RAF

POUR COMBINER JUSQU'À 3 GRANDS BACS, 6 MOYENS OU 12 PETITS BACS



Meuble à bacs H.40 double sur roues

Capacité 2 à 8 bacs - H 517 x L 784 x P 417 mm - Équipé de 4 roues à frein - Livré sans bacs - Livré monté (hors roues)  
Réf. G562RAF

POUR COMBINER JUSQU'À 2 GRANDS BACS, 4 MOYENS OU 8 PETITS BACS



Choisissez vos options, couleurs et accessoires [boutique.mathou.com](http://boutique.mathou.com)



Bac plastique H.300 mm  
372 x 310 mm - Vendu à l'unité - Garantie 2 ans  
Réf. A398



Bac plastique H.150 mm  
372 x 310 mm - Vendu à l'unité - Garantie 2 ans  
Réf. A175



Bac plastique H.75 mm  
372 x 310 mm - Vendu à l'unité - Garantie 2 ans  
Réf. A174

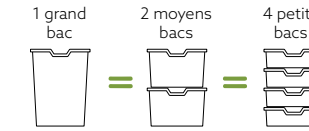

Couvercle translucide  
Pour Bac plastique A174, A175 et A398 - Vendu à l'unité - Garantie 2 ans  
Réf. A173



## MEUBLES À BACS EN BOIS

Façades bacs mobiles



Meuble 9 bacs  
H 811 mm x L 1051 mm x P 417 mm - Livré sans pieds et sans bacs - Compatible avec les bacs ci-dessous - Livré monté  
Réf. G113



Meuble 4 bacs  
H 1000 x L 784 x P 417 mm - Livré sans bacs - Compatible avec les bacs ci-dessous - Livré monté  
Réf. G24



Caisson pour bac mobile  
H 433 x L 784 x P 417 - Compatible avec les bacs à roulettes A654, A655, A726 et A727 - Livré sans bac  
Réf. G596

## À SAVOIR

Nos bacs à roulettes encastrées permettent le déplacement sans risque de coincement pour les enfants.



Bac mobile haut largeur 80  
L 735 x H 373 x P 365 mm - Livré monté  
Réf. A727



Bac mobile haut largeur 40  
L 359 x H 373 x P 365 mm - Livré monté  
Réf. A726



Bac mobile bas largeur 80  
L 735 x H 252 x P 365 mm - Livré monté  
Réf. A655



Bac mobile bas largeur 40  
L 359 x H 252 x P 365 mm - Livré monté  
Réf. A654



Bac bois n° 5  
L 310 x H 195 x P 333 mm - Sans fenêtres - Livré monté  
Réf. A119



Bac bois n° 4  
L 310 x H 195 x P 333 mm - Avec fenêtres plexi - Livré monté  
Réf. A118



Bac bois n° 2  
L 310 x H 145 x P 333 mm - Avec fenêtres plexi - Livré monté  
Réf. A117



## DÉCORATIONS

6 Bandeaux



Bandeau festonné largeur 80  
Largeur 80 - H 130 x L 668 mm  
Réf. A377



Bandeau château largeur 80  
Largeur 80 - H 250 x L 668 mm  
Réf. A379



Bandeau fleur largeur 80  
Largeur 80 - H 250 x L 668 mm  
Réf. A381



Bandeau festonné largeur 40  
Largeur 40 - H 130 x L 335 mm  
Réf. A376



Bandeau château largeur 40  
Largeur 40 - H 250 x L 335 mm  
Réf. A378



Bandeau fleur largeur 40  
Largeur 40 - H 239 x L 335 mm  
Réf. A380



Combinaison G434  
L 1985 x H 1705 x P 417 mm  
Réf. G434

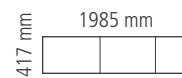

Choisissez vos options, couleurs et accessoires  
[boutique.mathou.com](http://boutique.mathou.com)

## MEUBLES À TIROIRS

Nos blocs tiroirs en multiples de bois équipés de façades avec panneau de plexiglas sont montés sur des coulisses à billes haute précision.

Grâce à leurs butées d'arrêt, les tiroirs ne se décrochent pas et leurs amortisseurs anti-bruit vous procurent un confort d'utilisation grande qualité.



LA FIXATION AU MUR OU À UN AUTRE MEUBLE EST CONSEILLÉE.



Tiroirs anti-pince doigts pour une meilleure sécurité



Meuble large 8 tiroirs  
Façades vernies ou lasurées - H 811 mm x L 784 mm x P 417 mm - Livré sans pieds - Livré monté  
Réf. G83



Meuble large 6 tiroirs (2 grands + 4 petits)  
Façades vernies ou lasurées - H 811 mm x L 784 mm x P 417 mm - Livré sans pieds - Livré monté  
Réf. G786



Meuble large 4 grands tiroirs  
Façades vernies ou lasurées - H 811 mm x L 784 mm x P 417 mm - Livré sans pieds - Livré monté  
Réf. G527



Meuble large 2 grands tiroirs  
Façades vernies ou lasurées - H 811 mm x L 784 mm x P 417 mm - 1 étagère réglable - Livré sans pieds - Livré monté  
Réf. G552



Meuble large 4 tiroirs  
Façades vernies ou lasurées - H 811 mm x L 784 mm x P 417 mm - 1 étagère réglable - Livré sans pieds - Livré monté  
Réf. G555



Meuble large bas 4 tiroirs  
Façades vernies ou lasurées - H 433 mm x L 784 mm x P 417 mm - Livré sans pieds - Livré monté  
Réf. G788



Meuble étroit 4 tiroirs  
Façades vernies ou lasurées - H 811 mm x L 417 mm x P 417 mm - Livré sans pieds - Livré monté  
Réf. G77



Meuble étroit 3 tiroirs (1 grand + 2 petits)  
Façades vernies ou lasurées - H 811 mm x L 417 mm x P 417 mm - Livré sans pieds - Livré monté  
Réf. G787



Meuble étroit 2 grands tiroirs  
Façades vernies ou lasurées - H 811 mm x L 417 mm x P 417 mm - Livré sans pieds - Livré monté  
Réf. G526



Meuble étroit 1 grand tiroir  
Façades vernies ou lasurées - H 811 mm x L 417 mm x P 417 mm - 1 étagère réglable - Livré sans pieds - Livré monté  
Réf. G553



Meuble étroit 2 tiroirs  
Façades vernies ou lasurées - H 811 mm x L 417 mm x P 417 mm - 1 étagère réglable - Livré sans pieds - Livré monté  
Réf. G554



Meuble étroit bas 2 tiroirs  
Façades vernies ou lasurées - H 433 mm x L 417 mm x P 417 mm - Livré sans pieds - Livré monté  
Réf. G789

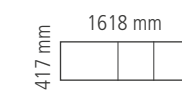

Combinaison G487  
L 1618 x H 1084 x P 417 mm  
Réf. G487

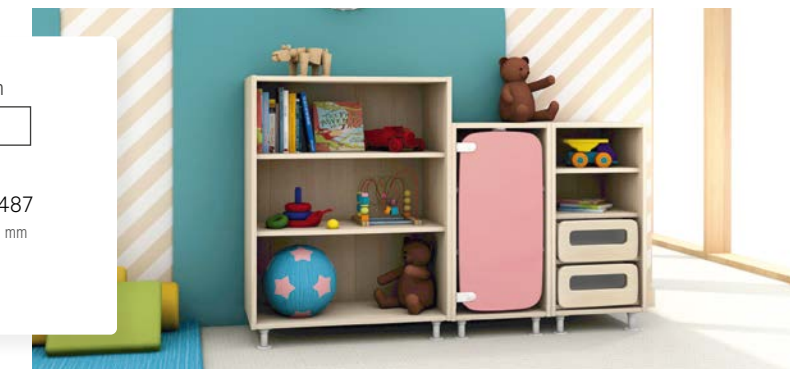



## COMBINAISONS

À vous de jouer, créez vos propres combinaisons à vous de faire vos aménagements, à vous de combiner nos meubles ensemble  
**Personnalisez, composez vos aménagements**

C'EST TENDANCE

LES COULEURS NATURELLES  
 S'INVITENT DANS VOS CRÈCHES



## Avec 5 de nos meubles de rangements...

Voici 7 combinaisons différentes, pour optimiser votre espace de rangement, prêtes à commander !

Réf. G2P  
p. 48Réf. G2L  
p. 50Réf. G3P  
p. 48Réf. G555  
p. 61Réf. G1P  
p. 48

Notre gamme de rangements est constituée de multiples modules permettant une multitude d'agencements. Vous pouvez composer vous-même votre solution de rangement, ou faire appel à nos conseillers. Pour vous aider à vous projeter, voici à partir de 5 meubles clés, 7 combinaisons au choix.

Combinaison G486 (7 compositions)  
 Dimensions selon composition choisie  
 Réf. G486

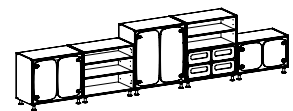

L 3920 x P 417 x H 891 mm

LA PATTE  
 MATHOU

Charnières et portes anti-pince-doigts périphériques.  
 Design épuré, sécurité renforcée.



Choisissez vos options, couleurs et accessoires  
[boutique.mathou.com](http://boutique.mathou.com)



Combinaison 1



Combinaison 2

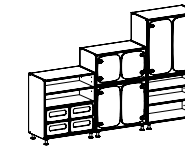

L 2352 x P 417 x H 1513 mm



Combinaison 3

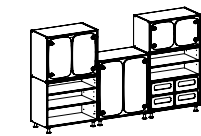

L 2352 x P 417 x H 1324 mm



Combinaison 4

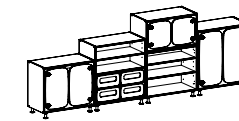

L 3136 x P 417 x H 1135 mm



Combinaison 5

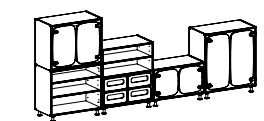

L 3136 x P 417 x H 1324 mm



Combinaison 6

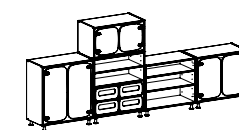

L 3136 x P 417 x H 1324 mm



Combinaison 7

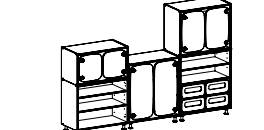

L 2532 x P 417 x H 1513 mm





**EXPLORER  
COMMENCE  
À LA CRÈCHE !**

Une gamme  
exclusive  
co-créeée avec  
Laurence  
Rameau

**ITINÉRANCE  
LUDIQUE®**

FABRIQUÉ  
EN FRANCE 

- La pédagogie Itinérance Ludique® p. 66
- Le Palais des bébés octogonal p. 68
- Les bacs à trésors p. 70
- La boîte à formes géante p. 71



# MATHOU ET ITINÉRANCE LUDIQUE®

Un duo au service du bien être

## des PETITS et des GRANDS...



**Le cœur de la pédagogie « Itinérance Ludique® » de Laurence Rameau est de proposer aux enfants des univers ludiques libres qui permettent leurs apprentissages et favorisent leur épanouissement.**

Cela implique une organisation de la crèche décloisonnée, où les enfants, dès leur plus jeune âge, sont auteurs de leurs jeux. Ils se déplacent librement à la découverte de leur environnement, des objets et des personnes, et les professionnel(les) les accompagnent dans l'exploration d'univers ludiques préparés à leur intention.

Sa pédagogie a déjà séduit de nombreuses crèches qui (re)pensent leur fonctionnement, expérimentent ses principes et (ré)agencent leurs salles de jeu pour faciliter la libre circulation dans un environnement propice à l'exploration, en toute sécurité.

Pour accompagner sa pédagogie, Laurence Rameau a imaginé de nouveaux mobiliers qui facilitent sa mise en œuvre. Elle a fait appel à Mathou pour codévelopper une gamme de meubles dédiés à la pratique de l'itinérance ludique®. En fabricant ces meubles à haute valeur éducative ajoutée, nous sommes heureux de permettre à toutes les crèches qui le désirent d'expérimenter à leur tour sa pédagogie.

**Nous vous proposons de découvrir les premiers meubles co-signés Mathou et Itinérance ludique®,** que nous compléterons au fur et à mesure des idées de la fondatrice de cette nouvelle méthode d'éducation en crèche.

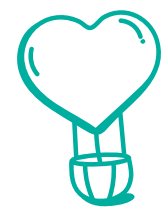

## COMMENT METTRE EN PLACE LA PÉDAGOGIE ITINÉRANCE LUDIQUE® DANS VOTRE CRÈCHE ?\*

- 1 Organiser**  
**ses univers ludiques**  
 dans lequel tout enfant pourra trouver son bonheur, quel que soit son centre d'intérêt et son développement.
- 2 Installer**  
**le ou la professionnel(le)**  
 comme un port d'attache au cœur de chaque univers ludique proposé, pour accompagner l'exploration des enfants et veiller à ce que chacun ait ses propres possibilités ludiques.
- 3 Décider**  
**en équipe le programme**  
 et l'alternance de l'ouverture/fermeture des univers ludiques selon vos effectifs, afin d'assurer la présence permanente d'un adulte par univers ludique actif, et proposer à minima deux univers ludiques en même temps pour que l'enfant ait la liberté du choix.
- 4 Prévoir**  
**des espaces d'intimité rassurants**  
 pour chaque enfant, le rangement où il sait trouver ses affaires, son lit, son objet transitionnel toujours visible, etc.

Découvrez son interview en vidéo



**Laurence Rameau**

Diplômée d'une Maîtrise en Sciences de l'Éducation et d'un D.E.S.S. de Sciences Sociales, Laurence est infirmière-puéricultrice de formation, devenue directrice de crèche, puis formatrice et écrivaine, autrice de nombreux articles et livres de pédagogie de la petite enfance. Elle s'est appuyée sur les enseignements en neurosciences, sur les travaux issus de la pédagogie interactive et sur la théorie de l'attachement pour développer une nouvelle approche éducative au service des plus petits, l'itinérance ludique®.





Grand Palais des bébés, composé d'un podium octogonal de 2,40 m et de 1 pente

Le grand Palais est recouvert d'un tapis circulaire formé soit par l'association de 2 demi-rond M242 ou, comme ici, de 4 tapis puzzle arrondi M131 plus moelleux.

MODÈLE DÉPOSÉ

# Le PALAIS des bébés OCTOGONAL

## LES COULEURS

La pente et le tour du podium sont en teinte frêne.

Le plateau est disponible en trois coloris : frêne, blanc et tourterelle.



Les tapis existent en 7 couleurs, pour créer une belle harmonie avec votre décor de salle de jeu.



L'univers sensoriel est le premier univers que les bébés découvrent. Le palais des bébés, équipement emblématique de l'organisation en Itinérance Ludique® de Laurence Rameau, l'héberge au centre de la crèche.

Les tout-petits y trouvent un ensemble d'objets colorés, musicaux, odorants et agréables qui font appel à leurs sens, comme des hochets, des tissus, des balles, des bouteilles, des coussins... Ils vont pouvoir d'abord les regarder en tournant la tête, les désirer, les attraper si c'est à leur portée de mains et de bouche, aller les chercher lorsqu'ils commencent à se mouvoir... Ils vont explorer l'espace délimité de ce cocon sensoriel, et s'en échapperont, lorsque l'envie d'aller découvrir

d'autres univers de la crèche se fera impérieux, et que leur développement moteur le leur permettra. Ils choisiront peut-être de s'asseoir au bord du palais, de descendre la marche à 4 pattes, ou d'emprunter la rampe d'accès pour partir à l'aventure.

### Un espace ouvert et protecteur

Le palais offre un sentiment de sécurité par la présence continue d'un(e) professionnel(le), et par sa forme légèrement surélevée du sol. Les enfants désireux de venir jouer dans cet espace, retrouver les objets sensoriels pour un moment, ou interagir avec les tout-petits, sont stoppés dans leur élan par ces 10 cm qui les contraignent à ralentir pour monter sur le podium dans le calme. Cet obstacle franchissable est une aide spatiale qui leur permet de comprendre comment se comporter dans ce lieu.



Petit Palais des bébés 1,80 m, composé d'1 podium octogonal 1,80 m et de 2 pentes

### Petit ou grand Palais des bébés ?

Avec son podium d'envergure de 1,80 m, le petit modèle de Palais des bébés est idéal pour les micro-crèches et les crèches disposant d'un espace de vie contraint. Le podium du grand Palais des bébés mesure 2,40 m d'envergure sur 10 cm de hauteur.

Le podium octogonal s'associe à 1 ou plusieurs pentes, en fonction de votre espace et de l'agencement de la pièce souhaité.



Podium octogonal Itinérance Ludique® 1,80 m  
Composé d'un podium de 1,80 x 1,80 m, hauteur 10 cm. Plateau disponible en frêne, blanc ou gris tourterelle  
Réf. IL001



Podium octogonal Itinérance Ludique® 2,40 m  
Composé d'un podium de 2,40 x 2,40 m, hauteur 10 cm. Plateau disponible en frêne, blanc ou gris tourterelle  
Réf. IL002



Pente pour podium  
L 90 x P 69,6 x H 10 cm avec système de fixation au podium  
Possibilité de mettre plusieurs pentes pour 1 plateau. Existe uniquement en frêne  
Réf. IL003



Découvrez la gamme en vidéo



Le tapis circulaire au centre du palais est le lieu des premières expériences corporelles des bébés : se retourner, avancer, reculer, se trainer, battre des jambes et des bras... Il offre un premier cocon tout en douceur de 3 cm d'épaisseur. Sa densité de 120 kg/m<sup>3</sup> est parfaite pour se mouvoir sans s'enfoncer.



Tapis demi-rond 120 x 60 cm  
Pour Palais des bébés 1,80 m. Épaisseur de 3 cm en 120kg/m<sup>3</sup>. Disponible en 7 couleurs  
Réf. M241



Tapis demi-rond 180 x 90 cm  
Pour Palais des bébés 2,40 m. Épaisseur de 3 cm en 120kg/m<sup>3</sup>. Disponible en 7 couleurs  
Réf. M242



Tapis puzzle arrondi 95 x 95 cm  
Pour Palais des bébés 2,40 m. Épaisseur de 4 cm en 24kg/m<sup>3</sup>. Disponible en 7 couleurs. Plus de détails p. 96 de notre catalogue  
Réf. M131



# Les bacs à TRÉSORS

UN « MUST HAVE » POUR ENRICHIR FACILEMENT VOS UNIVERS LUDIQUES.

La boîte contient un ensemble d'objets hétéroclites collectés ça et là au gré des idées et des saisons (foulards, plumes, boîtes, couvercles, bouchons, marrons, feuilles d'arbres...) ou des petits jouets dont on sait que les petits raffolent (des balles, des briques, des buchettes de bois...).

Découvrez la gamme en vidéo



MODÈLE DÉPOSÉ

Les bacs à trésors Itinérance Ludique® (comme tous nos mobiliers bas GO dont ils partagent les caractéristiques techniques) sont **extrêmement stables et testés au risque de basculement**. Non seulement l'enfant peut se pencher pour aller à la recherche de son contenu, mais il peut aussi s'asseoir sur le rebord, monter dans le bac haut de 33 cm (roues incluses), et devenir lui-même un trésor !

## LE + SÉCURITÉ

Les découpes des bacs sont de forme rectangulaire à angles arrondis, recouvertes d'une bande de finition ergosoft®, matériau souple et amortissant.



“ Le bac fonctionne comme une pochette surprise dans laquelle les enfants ne savent pas ce qu'ils vont trouver, mais sont ravis de se laisser surprendre. ”

Laurence Rameau

### Grand bac à trésor double Itinérance Ludique®

L 784 x P 417 x H 244 mm sans roues, H 328 mm avec roues - Livré monté (hors roues)

Réf. IL004 sans roues

Réf. IL004RAF avec roues

Possibilité d'ajouter des roulettes pour plus de mobilité !

### Grand bac à trésor simple Itinérance Ludique®

L 784 x P 417 x H 244 mm sans roues, H 328 mm avec roues - Livré monté (hors roues)

Réf. IL005 sans roues

Réf. IL005RAF avec roues

### Petit bac à trésor simple Itinérance Ludique®

L 417 x P 417 x H 244 mm sans roues - Livré monté

Réf. IL006

# La boîte à formes GÉANTE

MODÈLE DÉPOSÉ

UN MEUBLE LUDIQUE QUI PERMET À L'ENFANT D'ÊTRE AUTEUR DE SON JEU, QUEL QUE SOIT SON ÂGE.

En Itinérance Ludique®, on met en place un univers ludique riche de possibilités, dont les enfants s'emparent librement avec leur imagination sans limite.

La boîte à formes géante ne propose pas de jouer avec une boîte, mais d'être dans la boîte et d'interagir...



... avec le jeu lui-même : l'enfant manipule seul les formes à travers la cloison. La boîte est un lieu d'exploration de l'espace où il peut par exemple tenter de faire traverser son doudou par les empiècements à sa hauteur...



... avec d'autres enfants : il peut transmettre ces formes à travers les découpes de la boîte géante, de l'extérieur vers l'intérieur ou inversement, pour découvrir différentes sensations et expérimenter son agilité.



Pour un enfant qui souhaite s'isoler, la boîte géante pourra être un cocon à l'intérieur duquel il s'offre un moment à lui, regardant par le hublot les autres s'agiter.



Découvrez la gamme en vidéo



### Boîte à formes géante Itinérance Ludique®

L 784 x P 550 x H 590 mm. Tapis disponible en 7 couleurs. Formes non fournies. Livrée montée  
Réf. IL007



### Lot de 24 formes

L 30 x l 30 mm environ. Composé à 90% de plastique d'origine végétale (biosourcé), à base de canne à sucre. À partir de 12 mois  
Réf. A942

## LE + PRODUIT

La boîte est munie de patins pour faciliter son déplacement.



# DÉCOUVRIR ET JOUER ENSEMBLE

Avec les espaces  
d'activit s  
Mathou, petits  
et grands  
d couvrent  
des espaces  
ludiques, qui  
favorisent  
l'expression et  
l'imagination

## ACTIVIT S

|                              |       |
|------------------------------|-------|
| Tonnelles                    | p. 74 |
| Espace cuisine des grands    | p. 76 |
| Cuisine des petits           | p. 78 |
| Cuisine des moyens           | p. 79 |
| Espace poup es / porteur     | p. 80 |
| Tables d'activit s sur roues | p. 82 |
| Meubles d'activit s          | p. 83 |
| La cabane acoustique         | p. 84 |
| Les cabanes en bois          | p. 86 |
| Meubles d'activit  sc nique  | p. 88 |
| Espace peinture              | p. 90 |
| Espace lecture bois          | p. 92 |
| Espace lecture mousse        | p. 93 |
| Mousses                      | p. 94 |
| Tapis                        | p. 96 |
| Toiles suspendues            | p. 97 |
| Accessoires                  | p. 97 |





COMPOSEZ SUR MESURE UN ESPACE PROTÉGÉ ET OUVERT DE JEU OU DE LECTURE POUR LES ENFANTS...

LA MINI-TONNELLE

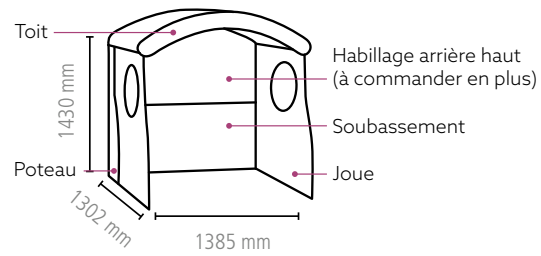

**5** **Mini-tonnelle**  
Dim. ext. : L 1385 x l 1302 x H 1430 mm  
- Dim. int. : L 1270 x l 1262 mm - Hauteur soubassement 650 mm - Toile Tourterelle - Hors déco et mobilier  
Réf. A613

**5** **PEUT ÊTRE COMPLÉTÉE PAR UNE CLOISON DE FOND**  
Habillage arrière haut  
Pour mini-tonnelle  
Réf. A614

**5** **PEUT ACCUEILLIR 3 ÉLÉMENTS DE CUISINE**  
Comment aménager la cuisine de votre mini-tonnelle ? Voir tous les éléments proposés p. 76.



Exemple de mini-tonnelle complétée d'un habillage arrière haut et équipé d'une cuisine surbaissée réf G641.

LA TONNELLE SIMPLE

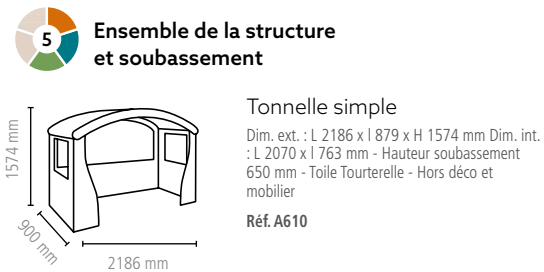

**5** **PEUT ÊTRE COMPLÉTÉE PAR UNE CLOISON DE FOND**  
Habillage cuisine haut  
Équipé de 2 étagères et d'une hotte coloris Frêne - Panneau 6 couleurs au choix  
Réf. A612

**5** **PEUT ACCUEILLIR 5 ÉLÉMENTS DE CUISINE**  
Voir tous les éléments cuisine proposés p. 77.



Exemple de tonnelle simple complétée d'un habillage cuisine haut et équipée d'une colonne frigo, d'une cuisinière, d'un meuble évier, d'un lave-linge et d'un rangement ouvert.

LA TONNELLE DOUBLE

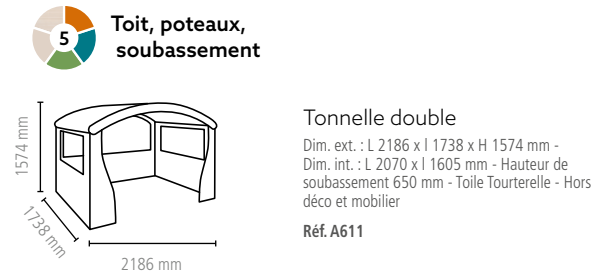

**5** **PEUT ÊTRE COMPLÉTÉE PAR UNE CLOISON DE FOND**  
Habillage cuisine haut  
Équipé de 2 étagères et d'une hotte coloris Frêne - Panneau 6 couleurs au choix  
Réf. A612

**5** **PEUT ACCUEILLIR 7 ÉLÉMENTS DE CUISINE**  
Voir tous les éléments cuisine proposés p. 77.



...OU COMMANDEZ NOS AMBIANCES LECTURE CLÉ EN MAIN  
MINI-TONNELLE ET TONNELLE SIMPLE AMBIANCE COSY



Mini-tonnelle ambiance cosy  
1 Mini-Tonnelle A613 - 1 Tapis intérieur M223 - Hors déco et accessoires  
Réf. A473



Tonnelles simple ambiance cosy  
1 Tonnelles simple A610 - 1 Tapis intérieur M213 - Hors déco et accessoires  
Réf. A462

TAPIS

COMPLÉTEZ VOTRE MINI-TONNELLE OU TONNELLE SIMPLE D'UN TAPIS ANTIDÉRAPANT, DE 3 CM D'ÉPAISSEUR.

**7** **Tapis mini-tonnelle et tonnelle simple**

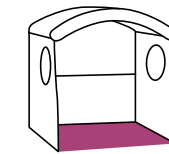

**Sans phtalates**

Tapis mini-tonnelle  
L 1260 x l 1405 x H 30 mm - Revêtement sans phtalates - Coloris p. 159 - Garantie 2 ans  
Réf. M223

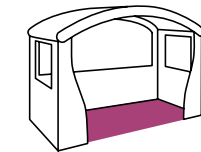

**Sans phtalates**

Tapis tonnelle simple  
L 2060 x P 755 x H 30 mm - Revêtement sans phtalates - Coloris p. 159 - Garantie 2 ans  
Réf. M213

Choisissez vos options, couleurs et accessoires [boutique.mathou.com](http://boutique.mathou.com)



# ESPACE CUISINE DES GRANDS

EN ANGLE / EN ÎLOT / SUR ROUES



## UN MAXICHOIX DE COMBINAISONS CUISINE POUR SATISFAIRE TOUS LES MINICHEFS !



La construction de nos cuisines leur confère une solidité et une robustesse à toute épreuve. Pour vous aider à choisir la combinaison cuisine la mieux adaptée à votre section, simple et efficace, Mathou met à votre disposition l'expertise de ses professionnels.

Portes

### À SAVOIR

56 CM\*

C'est la hauteur standard de tous nos plans de travail, idéale pour les moyens-grands.

\*à l'exception de la cuisine sur roues.



Combinaison cuisine G449

- 1 Colonne frigo Réf. G675
- 1 Cuisinière Réf. G667
- 1 Lave-vaisselle Réf. G670
- 1 Meuble arrondi Réf. G529
- 1 Meuble-évier Réf. G668
- 1 Lave-linge Réf. G671
- Accessoires et décors non fournis

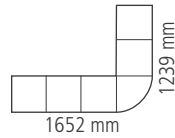

Combinaison cuisine G452

- 1 Cuisinière Réf. G667
- 1 Lave-vaisselle Réf. G670
- 1 Meuble arrondi Réf. G529
- 1 Lave-linge Réf. G671
- 1 Meuble-évier Réf. G668

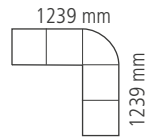

Combinaison cuisine G440

- 1 Cuisinière Réf. G667
- 1 Lave-linge Réf. G671
- 2 Meubles arrondis Réf. G529
- 1 Meuble-évier Réf. G668
- 1 Rangement à porte Réf. G533

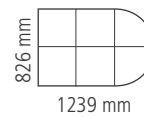

Combinaison cuisine G488

- 1 Meuble évier Réf. G668
- 1 Lave-linge Réf. G671
- 1 Cuisinière Réf. G667
- 1 Meuble angle Réf. G672
- 1 Lave-vaisselle Réf. G670
- 1 Colonne micro-onde Réf. G640

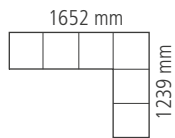

Combinaison cuisine G439

- 1 Cuisinière Réf. G667
- 1 Meuble-évier Réf. G668
- 1 Lave-linge Réf. G671
- 1 Rangement à porte Réf. G533
- Accessoires et décors non fournis



Combinaison cuisine G453

- 1 Cuisinière Réf. G667
- 1 Meuble-évier Réf. G668
- 4 Meubles arrondis Réf. G529

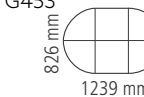

# ESPACE CUISINE DES GRANDS

EN LIGNE / ÉLÉMENTS SÉPARÉS



Portes



Choisissez vos options, couleurs et accessoires [boutique.mathou.com](http://boutique.mathou.com)



Charnières et portes anti-pince-doigts périphériques. Design épuré, sécurité renforcée.



Combinaison cuisine G438

- 1 Lave-linge Réf. G671
- 1 Meuble-évier Réf. G668
- 1 Cuisinière Réf. G667

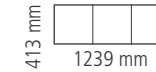

Accessoires et décors non fournis  
Réf. G438



Combinaison cuisine G437

- 1 Cuisinière Réf. G667
- 1 Meuble-évier Réf. G668



Réf. G437



Combinaison cuisine G454

- 1 Cuisinière Réf. G667
- 1 Meuble-évier Réf. G668
- 2 Meubles arrondis Réf. G529



Réf. G454

## LA CUISINE "À LA CARTE"

Composez en toute liberté votre espace cuisine en îlot, en ligne, en angle... selon l'espace dont vous disposez dans votre salle de crèche, ou sous nos tonnelles (voir p. 74-75).

Portes sauf G675 et porte haute G640



Cuisinière

L 413 x H 650 x P 413 mm - Livré monté

Réf. G667



Lave-linge

L 413 x H 650 x P 413 mm - Livré monté

Réf. G671



Meuble évier

L 413 x H 650 x P 413 mm - Livré monté

Réf. G668



Lave-vaisselle

L 413 x H 650 x P 413 mm - Livré monté

Réf. G670



Rangement à porte

L 413 x H 650 x P 413 mm - Livré monté

Réf. G533



Rangement ouvert

L 413 x H 650 x P 413 mm - Livré monté

Réf. G532



Colonne Frigo

L 413 x H 1000 x P 413 mm - Porte blanche uniquement - Livré monté

Réf. G675



Colonne micro-ondes

L 413 x H 1000 x P 413 mm - Porte haute blanche uniquement - Livré monté

Réf. G640



Colonne porte basse

L 413 x H 1000 x P 413 mm - Livré monté

Réf. G531



Meuble d'angle

L 413 x H 650 x P 413 mm - Livré monté

Réf. G672



Meuble arrondi

L 413 x H 560 x P 413 mm - Livré monté

Réf. G529



# ESPACE CUISINE DES GRANDS

IDÉAL PETITS ESPACES



Hauteur du plan de travail : 40 cm

**Notre cuisine sur roues**, une cuisine qui saura s'adapter à tous les enfants. En plus d'être compacte et amovible, c'est une vraie kitchenette avec une cuisinière, une table, un évier et 2 rangements recto-verso.



**Cuisine sur roues**  
L 800 x H 509 x P 600 mm (H table 400 mm)  
- Équipée de 2 roues à frein et 2 pieds gris alu - 1 rangement ouvert : L 268 x H 187 x P 309 mm 1 rangement avec rideau gris chiné fixé par Velcro® : L 268 x H 250 x P 249 mm  
- Coloris Frêne - Livré monté  
Réf. G766

# CUISINE DES PETITS

COMPACTE HAUTEUR RÉGLABLE (35-40-46 CM)



Choisissez vos options, couleurs et accessoires [boutique.mathou.com](http://boutique.mathou.com)

**Cuisine compacte réglable**  
L 846 x P 410 x H 551 mm - 3 hauteurs de plan 35/40/46 cm - Livré monté  
Réf. G643

**Dînette**  
24 pièces (4 couverts) comprenant : 4 assiettes plates, 4 assiettes creuses, 4 verres, 4 fourchettes, 4 couteaux et 4 cuillères - Plastique 100% recyclé - 100% lavable au lave-vaisselle - Garantie 2 ans - Dès 12 mois  
Réf. A941

Plastique 100% recyclé

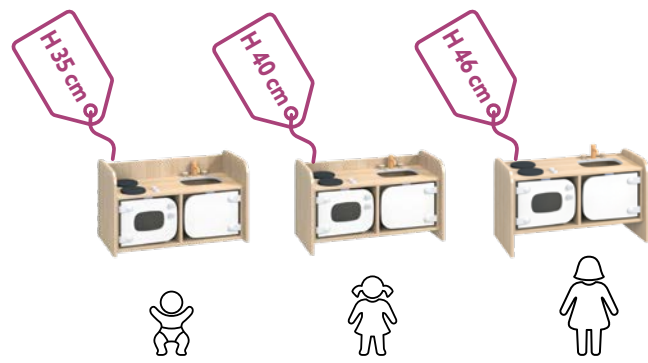

3 HAUTEURS DE PLAN FACILEMENT RÉGLABLES À LA TAILLE DE L'ENFANT



Parce qu'il n'y a pas d'âge minimum pour s'atteler aux fourneaux, cette cuisine compacte a été conçue pour être utilisable par les tout-petits. Sa hauteur est réglable selon la taille des enfants.

# CUISINE DES MOYENS

HAUTEUR DE PLAN 50 CM



HAUTEUR TOTALE CUISINE SURBAISSÉE + DÉCOR HABILLAGE : H 1000 MM

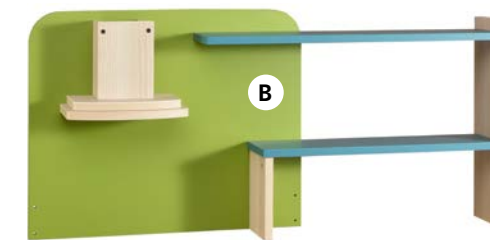

**A. Colonne micro-ondes**  
L 413 x H 1000 x P 413 mm - Porte haute blanche uniquement - Livré monté  
Réf. G640



**B. Décor habillage**  
Panneaux + 2 étagères + hotte - L 1107 x H 500 x P 191 mm  
Réf. G642

**C. Cuisine surbaissée**  
L 1107 x H 590 x P 413 mm - Livré monté  
Réf. G641

3 AMBIANCES COLORÉES AU CHOIX

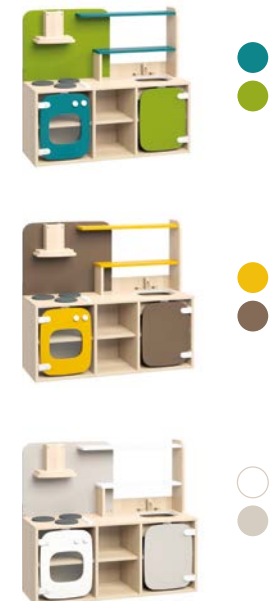

RÉGLAGE FACILE GRÂCE À 4 VIS UNIQUEMENT





# ESPACE POUPEES / PORTEUR



## A. Table à langer Galetti

L 593 x H 525 x P 413 mm - Livré monté avec matelas  
Chocolat : L 550 x 375 x 20 mm - Hors accessoires, hors poupées

Réf. G778

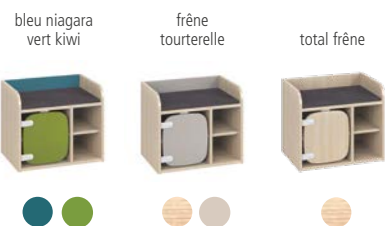

## B. Table à langer avec baignoire Galetti

L 593 x H 525 x P 413 mm - Livré monté avec matelas  
curry : L 280 x 375 x 20 mm - Hors accessoires, hors poupées

Réf. G779



## C. Coiffeuse Galetti

L 573 x H 850 x P 413 mm - 2 étagères - 1 miroir rond -  
Hors accessoires - Livré monté

Réf. G769



**À SAVOIR**

La coiffeuse Galetti (C) est adaptée pour une utilisation avec une chaise h 21 cm (voir p. 33)



Choisissez vos options, couleurs et accessoires [boutique.mathou.com](http://boutique.mathou.com)



## Chaise haute de poupée

L 291 x H 657 x P 345 mm - Hors accessoires, hors poupées

Réf. G936



## D. Poussette

L 370 x H 578 x P 460 mm - Frêne - Livré monté avec toile gris chiné - Hors accessoires, hors poupées

Réf. A772



## E. Lit de poupée Galetti

L 424 x H 170 x P 339 mm - Frêne - Livré monté avec toile gris chiné - Hors accessoires, hors poupées

Réf. A772



## F. Lit superposé de poupée Galetti

L 424 x H 405 x P 400 mm - Frêne - Livré monté avec 2 toiles gris chiné - Hors accessoires, hors poupées

Réf. G771



**NOUVEAUTÉ**

## Porteur abeille

L 380 x H 310 x P 230 mm - Equipé de 4 roues multidirectionnelles - Utilisation intérieur uniquement - Livré monté - Garantie 2 ans

Réf. A909





# TABLES D'ACTIVITÉS SUR ROUES



**REVÊTEMENT ACOUSTIQUE RÉDUCTEUR DE BRUIT**

## Table d'activités compacte à bacs

L 948 x P 565 x H 460 mm - Livrée avec 4 bacs translucides A175 et 1 couvercle A173 (détails p. 59) - Équipée de 4 roues à frein et de 2 portes à serrure - Dim. casier : L 365 x H 158 x P 377 mm - Livré monté (hors roues)

Ref. A690



ACCÈS OUVERT



ACCÈS FERMÉ

LE COUVERCLE FOURNI PERMET D'ÉVITER L'ACCÈS AUX JOUETS.



**Pour chaque activité...** choisissez un bac parmi les 4 rangés derrière les 2 portes fermées à clés. Glissez-le sous la fenêtre.

**À la fin de l'activité...** remettez le couvercle translucide (rangé sous le bac) pour éviter l'accès à son contenu.

## A. Table d'activités avec rebords

L 800 x P 870 x H 520 mm - Équipée de 4 roues à frein - 8 casiers - Livré sans bacs - Dim. casier : L 388 x H 158 x P 398 mm - Livré monté (hors roues)

Ref. A773

## B. Revêtement acoustique

L 722 x P 792 x H 4 mm - Dim. correspondant à la table d'activités avec rebords A773 - Revêtement souple épaisseur 4 mm - Absorbe les chocs et réduit considérablement le bruit - Encoche dans un angle facilitant son retrait

Ref. A773REV

## Table d'activités sans rebord

L 800 x P 870 x H 458 mm - Équipée de 4 roues à frein - 8 casiers - Livré sans bacs - Dim. casier : L 388 x H 158 x P 398 mm - Livré monté (hors roues)

Ref. A774



## À SAVOIR

### OPTION PORTES POSSIBLE

Portes pour A773 et A774

Plus-value à appliquer au tarif des tables

Ref. Lot de 4 portes à serrures



# MEUBLES D'ACTIVITÉS



La bulle plexi est une option à commander en complément du meuble

Bulle plexi pour G599  
Plus-value à appliquer au tarif du meuble  
Bulle plexi

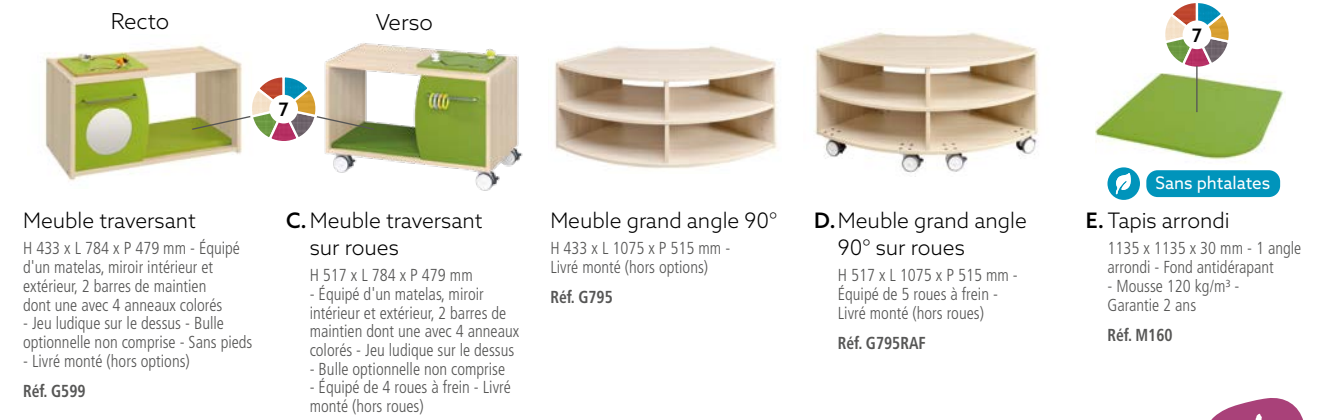

## Meuble traversant

H 433 x L 784 x P 479 mm - Équipé d'un matelas, miroir intérieur et extérieur, 2 barres de maintien dont une avec 4 anneaux colorés - Jeu ludique sur le dessus - Bulle optionnelle non comprise - Sans pieds - Livré monté (hors options)

Ref. G599

## C. Meuble traversant sur roues

H 517 x L 784 x P 479 mm - Équipé d'un matelas, miroir intérieur et extérieur, 2 barres de maintien dont une avec 4 anneaux colorés - Jeu ludique sur le dessus - Bulle optionnelle non comprise - Équipé de 4 roues à frein - Livré monté (hors roues)

Ref. G599RAF

## Meuble grand angle 90°

H 433 x L 1075 x P 515 mm - Livré monté (hors options)

Ref. G795

## D. Meuble grand angle 90° sur roues

H 517 x L 1075 x P 515 mm - Équipé de 5 roues à frein - Livré monté (hors roues)

Ref. G795RAF

## E. Tapis arrondi

1135 x 1135 x 30 mm - 1 angle arrondi - Fond antidérapant - Mousse 120 kg/m<sup>3</sup> - Garantie 2 ans

Ref. M160

## Recto



## Meuble cachette

H 622 x L 784 x P 417 mm - Matelas inclus - 1 miroir rond extérieur - Livré sans pieds - Livré monté

Ref. G794

## Verso



## Meuble cachette sur roues

H 706 x L 784 x P 417 mm - Matelas inclus - 1 miroir rond extérieur - Équipé de 4 roues à frein - Livré monté (hors roues)

Ref. G794RAF



## Garage 3 niveaux

L 590 x H 220 x P 390 mm - Sans voitures, ni accessoires - Structure bois, livré en kit - Garantie 2 ans - Dès 10 mois

Ref. A746

Plastique 100% recyclé



## Lot de véhicules

Baril de 30 pièces (2 tracteurs, 4 bateaux, 3 hélicoptères, 6 avions, 3 camions, 9 voitures, 3 remorques). Plastique 100% recyclé - 100% lavable au lave-vaisselle - Garantie 2 ans - Dès 12 mois

Ref. A940



## Ferme

L 550 x H 440 x P 315 mm - Sans animaux ni accessoires - Structure bois - Garantie 2 ans - Dès 10 mois

Ref. A199



## Lot animaux de la ferme

12 pièces en bois - Garantie 2 ans - Dès 36 mois

Ref. A688

## À SAVOIR

Le tapis arrondi peut être utilisé seul pour créer un coin calme ou jeu au sol dans un angle de pièce.

Les matelas des meubles traversant et cachette sont sans phtalates.







**Blotti à l'intérieur de ce cocon douillet,** je me raconte des histoires à l'abri des regards. Je chuchote quelques secrets à Paul, qui s'aventure à me rejoindre. Le calme règne quand nous lisons. Et quand j'ai envie de jouer à cache-cache sous les coussins, nos rires emplissent la cabane qui les garde jalousement entre ses cloisons feutrées.

### Clic clac !

Avec ses liens « **Cabiclic** » qui **assemblent facilement les panneaux**, la cabane se monte et se démonte en un clin d'œil.

Une fois les cabiclics enlevés, les panneaux empilés ne prennent pas de place dans la section.



**Éco-conçue** à partir de bouteilles en plastique recyclées, véritable « piège à sons », la cabane acoustique participe aussi à la **réduction du bruit** dans la pièce où elle est installée. Quand un espace de jeu joint l'utile à l'agréable, c'est encore mieux.



# MON RÊVE de cabane

### Une, deux, trois... cabane !

Pour aller plus loin et transformer la cabane en véritable structure de jeux, avec tunnels, passages, coins et recoins, de nombreuses combinaisons sont possibles, grâce aux deux jeux de panneaux complémentaires qui composent les tunnels.



Cabane acoustique

L 1051 x P 1186 x H 900 mm - 10 Panneaux en PET 12 mm qui absorbent le son (3 panneaux pleins, 2 panneaux ajourés, 2 panneaux toit, 2 panneaux sol, 1 panneau casquette) - Couleur Romarin - Livré à plat - Garantie 2 ans

Réf. G908



Tunnel acoustique

L 590 x P 670 x H 900 mm - 4 Panneaux en PET 12 mm qui absorbent le son (2 panneaux ajourés, 1 panneau sol, 1 panneau toit) - Couleur Verveine - Livré à plat - Garantie 2 ans

Réf. G910

### Exemples de configurations





# LES CABANES EN BOIS

FIXE / MOBILE

ACTIVITÉS

MATHOU



L'OUVERTURE DANS LE TOIT FAVORISE LA SURVEILLANCE DES ENFANTS.

**M**  
CETTE CABANE aux nombreuses ouvertures, robuste et facilement déplaçable, est un refuge qu'apprécieront moyens et grands.

#### A. La cabane en bois

Pour un usage intérieur exclusivement - L 1092 x H 1354 x P 1012 mm - Murs et cheminée : Frêne - Toit : Bleu niagara - Décors : Vert kiwi - Livré sans tapis  
Réf. G349

#### B. Tapis intérieur pour cabane en bois

L 885 x P 885 mm - 7 couleurs au choix - Garantie 2 ans  
Réf. M207



Choisissez vos options, couleurs et accessoires [boutique.mathou.com](http://boutique.mathou.com)

# BIENVENUE DANS Le monde imaginaire de l'enfance

Tapis



Pour le petit Jules, c'est un bateau et il vogue en mer à son bord. Amélie se cache dans le ventre de ce drôle de Moby Dick et se repose dans le calme et la chaleur de son ventre doux. Marie feuillète un livre à l'abri d'un champ de blé caressé par le vent. Arthur et Juliette partent à la conquête d'eux-mêmes à bord de ce vaisseau rigolo...

Cette jolie structure mobile en bois ajouré au design très original convoque l'imaginaire des enfants et le vôtre également.

Tour à tour cabane à lecture, espace repos, ou élément de motricité, elle se pose où vous voulez, le temps que vous voulez, puis change de lieu et de destination.

Elle se déplace facilement grâce à ses 2 roulettes avant et passe de la section bébé à celle des moyens ou des grands au gré des besoins et des envies.



#### La cabane mobile

L 1355 x H 966 x P 652 mm - Déplaçable grâce à ses 2 roulettes - Toile Tourterelle - Livré avec tapis 7 couleurs au choix - Fixation Velcro® installée sous la cabane côté hublot pour y associer les éléments mousse  
Réf. G937

Peut-être associée au tunnel plate-forme M147



2 cabanes mobiles peuvent également être reliées entre elles

Peut être associée à de nombreux éléments mousse largeur 50 cm et hauteur 20 cm de la p. 134 de notre catalogue



# MEUBLES D'ACTIVITÉ SCÉNIQUE

THÉÂTRE ET/OU ÉTAL DE MARCHAND ET/OU ÉTABLI / MEUBLE À DÉGUISEMENTS



THÉÂTRE, ÉTAL DE MARCHAND  
OU ÉTABLI, POURQUOI CHOISIR...  
QUAND ON PEUT AVOIR LES TROIS ?

### Combinaison Théâtre

L 783 x H 1150 x P 417 mm - Composé d'un meuble de rangement activités G912 et d'un module Théâtre G683 - Livré sans marionnettes

Réf. G490



### Combinaison Marchande

L 783 x H 1160 x P 417 mm - Composé d'un meuble de rangement activités G912 et d'un module Marchande G682 - Livré sans fruits et légumes

Réf. G489



### Combinaison Établi

L 784 x H 1104 x P 417 mm - Composé d'un meuble de rangement activités G912 et d'un module Établi G934 - Livré sans accessoires de bricolage

Réf. G493

Avec une seule base de meuble, vous pouvez créer trois configurations différentes, en changeant simplement la partie supérieure du meuble. Une fois démontée, la partie supérieure se range facilement dans un petit espace. Monté sur roulettes, votre meuble d'activités se déplace sans effort.

### Module Marchande

L 783 x H 705 x P 232 mm - Conçu pour être monté sur le meuble de rangement activités G912 - Mise en place à l'aide d'un plot de positionnement, fixation avec vis relieurs (fournis) - Livré sans fruits et légumes

Réf. G682

### Module Théâtre

L 783 x H 690 x P 232 mm - Rideau occultant coloris Tourterelle fourni - Conçu pour être monté sur le meuble de rangement activités G912 - Mise en place à l'aide d'un plot de positionnement, fixation avec vis relieurs (fournis) - Livré sans marionnettes

Réf. G683

### Module Établi

L 783 x H 648 x P 232 mm - Conçu pour être monté sur le meuble de rangement activités G912 - Mise en place à l'aide d'un plot de positionnement, fixation avec vis relieurs (fournis) - Livré sans accessoires de bricolage

Réf. G934

## ET POUR VOUS, M'SIEUR DAME, CE SERA QUOI ?



### Les bananes

10 Pièces en bois - Garantie 2 ans - Dès 36 mois

Réf. A703



### Les carottes

10 Pièces en bois - Garantie 2 ans - Dès 36 mois

Réf. A705



### Les pommes

10 Pièces en bois - Garantie 2 ans - Dès 36 mois

Réf. A704



### Les tomates

10 Pièces en bois - Garantie 2 ans - Dès 36 mois

Réf. A706



### Marionnettes

Lot de 6 (2 lions, 2 girafes et 2 éléphants) - Garantie 2 ans

Réf. A708

**À SAVOIR**  
Commandez les 4 références pour disposer d'un triple usage théâtre, étal de marchand et établi.

### Meuble de rangement activités

L 784 x H 657 x P 417 mm - Encoche prévue pour recevoir les modules Marchande G682 et Théâtre G683 - Équipé de 4 roues à frein - Livré monté (hors roues)

Réf. G912

## Meuble à déguisements

COMPACT ET MOBILE, IL S'ADAPTE À TOUS VOS ESPACES

Un meuble astucieux et mobile, équipé de nombreux rangements, d'une penderie, d'un placard à porte à serrure et d'un grand miroir, pour le plaisir du déguisement et du maquillage.



Choisissez vos options, couleurs et accessoires [boutique.mathou.com](http://boutique.mathou.com)



### Meuble à déguisements

L 788 x H 1085 x P 417 mm - 1 porte à serrure, 1 étagère, 1 tringle à déguisements, 1 grand miroir PMMA, 2 casiers de rangement supérieurs, 4 roues à frein - Livré sans accessoires - Livré monté (hors roues)

Réf. G538



# ESPACE PEINTURE



Choisissez vos options, couleurs et accessoires [boutique.mathou.com](http://boutique.mathou.com)

LE CHEVALET GAIN DE PLACE, POUR PEINDRE SEUL DE CHAQUE CÔTÉ



### Le clip ultra pratique !



VOIR LA VIDÉO

D'une seule main, on fait glisser la feuille sous la réglette. Et hop, elle tient ! Elle se retire tout aussi facilement. Disponible sur le panneau mural et le chevalet !

## Entrée des artistes !

Nos espaces peinture permettent aux enfants d'explorer leur créativité en réalisant une activité ludique.



Chevalet gain de place

L 668 x P 417 x H 972 mm - Réglette de fixation intelligente pour feuille jusqu'au format A2 - Espaces de rangement haut et bas - Équipé de 4 roues à freins - Livré monté

Réf. G906

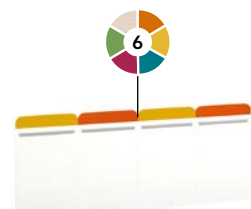

Panneau peinture mural

L 668 x P 39 x H 1130 mm - Réglette de fixation intelligente pour feuille jusqu'au format A2 - À fixer au mur

Réf. G911



Table d'activités gain de place

L 668 x P 417 x H 484,5 mm - Équipé de 4 roues à freins - Livré monté

Réf. G946



Lot de 10 gobelets peinture

L 85 x H 75 mm - 125 ml - Anti-verse-couvercle hermétique

Réf. A945

PEINDRE À 2 DE CHAQUE CÔTÉ

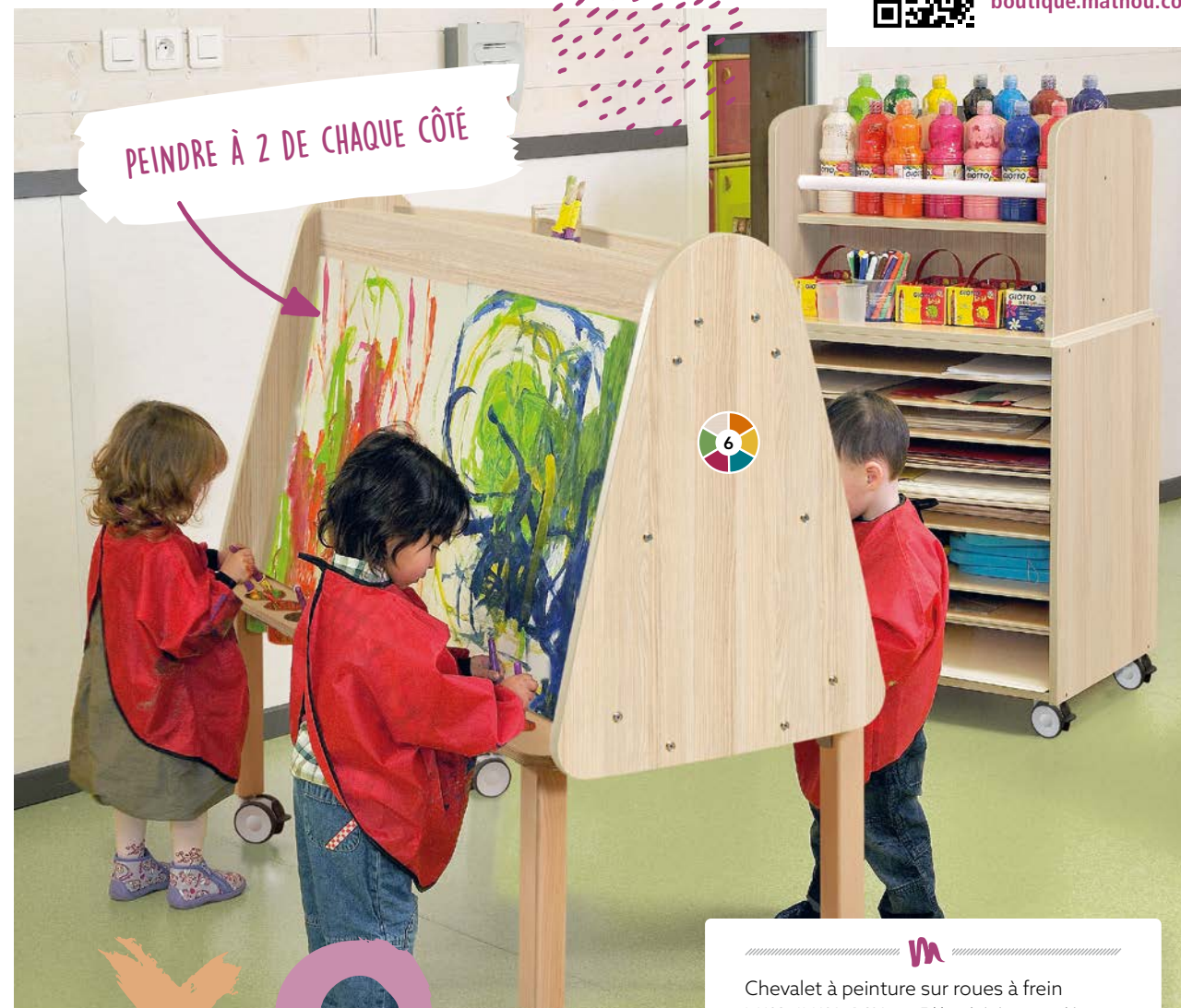

Chevalet à peinture sur roues à frein

L 1126 x H 1194 x P 604 mm - Tableau écriture et magnétique recto-verso - Pieds et porte-gobelets : Naturel - Accessoires non compris - Équipé de 4 roues à frein - Livré monté (hors pieds)

Réf. G326

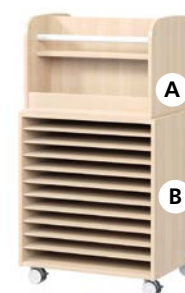

A. Rangement supérieur

L 669 x H 469 x P 539 mm - Coloris Frêne - Livré monté

Réf. G274

B. Séchoir à dessins format raisin

L 710 x H 830 x P 545 mm - Pour feuilles 50 x 65 cm - Avec 4 roues à frein - Livré monté (hors roues)

Réf. A266

Le meuble inférieur B permet de sécher 11 feuilles. Son bloc supérieur optionnel A facilite le rangement de votre matériel.



Chevalet à peinture mural

L 1126 x H 1081 x P 379 mm - Tableau écriture et magnétique - Panneau arrière Frêne - Porte gobelets : Naturel

Réf. G197



PANNEAU ARRIÈRE À FIXER AU MUR



Meuble papier à dessins à portes

L 784 x H 934 x P 565 mm - Portes équipées de serrures 2 étagères - 4 roues à frein - Livré monté (hors roues)

Réf. G666

### SÉCURITÉ

Les poignées des armoires sont placées à 1m30 du sol pour plus de sécurité pour les enfants



EXISTE EN VERSION 5 ÉTAGÈRES VOIR P. 154

Caisson et portes

Armoire profonde 3 tiroirs coulissants

L 1000 x H 1947 x P 600 mm - Fermeture à clef - 3 tiroirs coulissants et 3 étagères dont 2 étagères réglables

Réf. B016PRF



# ESPACE LECTURE BOIS

BANCS ASSISE MOUSSE / BACS ET ÉTAGÈRES À ALBUMS / BIBLIOTHÈQUES / BACS À ROULETTES



**Grand banc assise mousse avec dossier**  
L 1218 x P 437 x H 623 mm - Hauteurs d'assise : 21, 26 ou 35 cm - Équipé de 4 patins - Livré sans bacs - Livré monté  
Réf. G652



**Bac à roulettes bas L.80 pour banc H.35**  
L 735 x H 252 x P 365 mm - Livré monté  
Réf. A655



**Bac à roulettes bas L.40 pour banc H.35**  
L 359 x H 252 x P 365 mm - Livré monté  
Réf. A654



**Support à livres**  
L 668 x H 297 x P 109 mm - Dim. intérieures L 600 x P 68 mm - Façade plexiglas - Poids 4,15 kg - Joues et étagères Frêne - Panneau arrière 7 couleurs au choix  
Réf. A783

**VOIR PHOTO P. 56**

FIXER AU MUR (FIXATION NON FOURNIE) OU AU DOS D'UN MEUBLE DE RANGEMENT (HAUTEUR RECOMMANDÉE 450 MM - FIXATIONS FOURNIES)

**Assise et dossier**

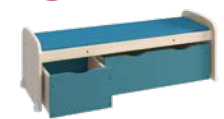

**Grand banc assise mousse sans dossier**  
L 1218 x P 437 mm - Hauteurs d'assise : 21, 26 ou 35 cm - Équipé de 4 patins - Livré sans bacs - Livré monté  
Réf. G653



**Petit banc assise mousse sans dossier**  
L 838 x P 437 mm - Hauteurs d'assise : 21, 26 ou 35 cm - Équipé de 4 patins - Livré sans bacs - Livré monté  
Réf. G651



**Petit banc assise mousse avec dossier**  
L 838 x P 437 x H 623 mm - Hauteurs d'assise : 21, 26 ou 35 cm - Équipé de 4 patins - Livré sans bacs - Livré monté  
Réf. G650

**PROFONDEUR D'ASSISE DE 350 MM POUR QU'UN ADULTE PUISSE S'ASSEOIR ÉGALEMENT**



Choisissez vos options, couleurs et accessoires [boutique.mathou.com](http://boutique.mathou.com)

**Portes et séparations**



**Bac 6 casiers recto verso**  
L 784 x H 600 x P 417 mm - Compatible avec système d'échelles - Livré sans pieds - Livré monté  
Réf. G27



**A. Bac 6 casiers recto verso sur roues**  
L 784 x H 684 x P 417 mm - Compatible avec système d'échelles - Équipé de 4 roues à frein - Livré monté (hors roues)  
Réf. G27RAF



**Bibliothèque 2 portes**  
L 784 x H 600 x P 417 mm - 2 portes coulissantes à serrure - Coloris grande séparation assorti aux portes - 4 pieds optionnels - Livré monté  
Réf. G537



**Bibliothèque 2 portes sur roues**  
L 784 x H 684 x P 417 mm - 2 portes coulissantes à serrure - Coloris grande séparation assorti aux portes - Équipé de 4 roues à frein - Livré monté (hors roues)  
Réf. G537RAF

Bibliothèque réversible avec présentoir à livres sur l'autre face



Banquette p.93 et tapis p.96



**Mini bac à albums**  
L 470 x H 300 x P 470 mm - Sur roues - 2 casiers - Dim. casier : 432 x 199 mm - Livré monté  
Réf. A592



**Bac à albums bas**  
Nouveau design ! - L 566 x P 572 x H 363,5 mm - Sur roues - 4 casiers - Dim. casier : 255 x 250 mm - Livré monté (hors roues)  
Réf. G158

# ESPACE LECTURE MOUSSE

ASSISES MOUSSE / CHAUFFEUSES Sans phtalates

Mousses **7**



Les assises mousses sont confortables, stables et se mettent à hauteur des tout-petits pour qu'eux aussi profitent de l'histoire racontée par la puéricultrice, confortablement installés.

- A. Bac de rangement galettes mousse**  
L 697 x P 572 x H 368 mm - Sur roues, 3 casiers - Livré sans les galettes mousses - Livré monté (hors roues) - Peut contenir 2 lots de 6 galettes mousses  
Réf. G536
- B. Pouf rond H.17 cm**  
Hauteur assise 17 cm - H 170 x L 300 x P 300 mm - Fond antidérapant - Garantie 2 ans - Sans phtalates  
Réf. M190
- C. Pouf carré H.17 cm**  
Hauteur assise 17 cm - H 170 x L 400 x P 400 mm - Fond antidérapant - Garantie 2 ans - Sans phtalates  
Réf. M191
- D. Lot de 6 galettes rondes Ø.38 cm**  
L 380 x P 380 x H 240 mm - Épaisseur 4 cm - Couleurs : Kit naturel (3 Chocolat / 3 Lin) ou kit couleurs (2 Bleu niagara / 2 Vert kiwi / 2 Jaune curry) - Garantie 2 ans - Sans phtalates Compatible avec D  
Réf. M189
- E. Pouf rond H.24 cm**  
Hauteur assise 24 cm - H 240 x L 380 x P 380 mm - Fond antidérapant - Garantie 2 ans - Sans phtalates  
Réf. M192
- F. Pouf carré H.24 cm**  
Hauteur assise 24 cm - H 240 x L 470 x P 470 mm - Fond antidérapant - Garantie 2 ans - Sans phtalates  
Réf. M193
- G. Banc mousse 60 - H.17 cm**  
Hauteur d'assise 17 cm - H 170 x L 600 x P 300 mm - Fond antidérapant - Garantie 2 ans - Sans phtalates  
Réf. M194
- H. Banc mousse 120 - H.17 cm**  
Hauteur d'assise 17 cm - H 170 x L 1200 x P 300 mm - Fond antidérapant - Garantie 2 ans - Sans phtalates  
Réf. M195

- Banquette 2 places H.25 cm**  
L 80 x H 50 x P 47 cm - Hauteur d'assise 25 cm - Fond antidérapant - Garantie 2 ans - Sans phtalates  
Réf. M114
- Banquette 2 places H.17 cm**  
Hauteur d'assise 17 cm - H 360 x L 600 x P 400 mm - Fond antidérapant - Garantie 2 ans - Sans phtalates  
Réf. M197
- Chauffeuse d'angle H.25 cm**  
L 47 x H 50 x P 47 cm - Hauteur d'assise 25 cm - Fond antidérapant - Garantie 2 ans - Sans phtalates  
Réf. M115
- Chauffeuse d'angle H.17 cm**  
Hauteur d'assise 17 cm - H 360 x L 400 x P 400 mm - Fond antidérapant - Garantie 2 ans - Sans phtalates  
Réf. M198
- Chauffeuse droite H.25 cm**  
L 40 x H 50 x P 47 cm - Hauteur d'assise 25 cm - Fond antidérapant - Garantie 2 ans - Sans phtalates  
Réf. M116
- Chauffeuse droite H.17 cm**  
Hauteur d'assise 17 cm - H 360 x L 300 x P 400 mm - Fond antidérapant - Garantie 2 ans - Sans phtalates  
Réf. M196
- Banquette Club H.25 cm**  
L 100 x H 54 x P 45 cm - Hauteur d'assise : 25 cm - Fond antidérapant - Garantie 2 ans - Sans phtalates  
Réf. M109
- Fauteuil Club H.25 cm**  
L 60 x H 54 x P 45 cm - Hauteur d'assise : 25 cm - Fond antidérapant - Garantie 2 ans - Sans phtalates  
Réf. M108



# MOUSSES

DORLOTEUSES MOUSSE CORRAL / ESPACE MOUSSE

Mousses et tapis



## Dorloteuses mousse Corral

Sans phtalates

Revêtement non feu M2 - Densité mousse du dossier 24 kg/m<sup>3</sup> et tapis/assise sol 120kg/m<sup>3</sup>

Mousse fabriquée à 100% à partir de chutes de production et/ou de mousse issue de produits en fin de vie

**NOUVEAU**

**QUALITÉ SUPÉRIEURE**

Les tapis et parties assise au sol de la gamme Corral sont en densité 120kg/m<sup>3</sup> pour plus de soutien, résistance et durabilité

CRÉEZ DES ESPACES DE REGROUPEMENT TOTALEMENT MODULABLES À PARTIR DE CES ÉLÉMENTS SIMPLES...



**Angle Corral**  
L 600 x P 600 x H 300 mm - Liaison par Velcro® - Garantie 2 ans - Sans Phtalates  
Réf. M185



**Côté Corral**  
L 600 x P 600 x H 300 mm - Liaison par Velcro® - Garantie 2 ans - Sans Phtalates  
Réf. M186



**Arrondi Corral**  
L 600 x P 600 x H 300 mm - Liaison par Velcro® - Garantie 2 ans - Sans Phtalates  
Réf. M188



**Tapis Corral 60x60**  
L 600 x P 600 x H 40 mm - Liaison par Velcro® - Garantie 2 ans - Sans Phtalates  
Réf. M187



**Tapis Corral 120x60**  
L 1200 x P 600 x H 40 mm - Liaison par Velcro® - Garantie 2 ans - Sans Phtalates  
Réf. M238



**Tapis Corral 120x120**  
L 1200 x P 1200 x H 40 mm - Liaison par Velcro® - Garantie 2 ans - Sans Phtalates  
Réf. M239

Voici quelques-uns des assemblages que vous pouvez réaliser avec nos éléments de base pour créer des espaces à volonté...

LES ÉLÉMENTS MOUSSE CORRAL SONT MAINTENUS ENTRE EUX PAR LIAISON VELCRO®.



2 angles + 1 côté Corral



3 angles + 3 côtés + 3 tapis Corral



3 arrondis + 3 côtés + 3 tapis Corral



2 angles + 1 arrondi + 2 côtés Corral + 1 tapis antidérapant M229



2 angles + 3 arrondis + 5 côtés + 4 tapis Corral



Rajoutez des balles dans votre espace Corral et vous obtenez une piscine à balle

À vous d'imaginer les vôtres grâce à la simplicité et à la modularité du système Corral.

OU CHOISISSEZ NOS COMBINAISONS PRÊTES À EMPORTER !

Ces 3 dorloteuses composées avec nos éléments vous séduisent ? Vous n'avez qu'un clic à faire sur notre site pour les commander.



**Dorloteuse Corral mixte**  
L 180 x P 180 cm - Composé de 2 angles, 2 arrondis, 3 côtés et 2 tapis Corral - Garantie 2 ans - Sans phtalates  
Réf. CM009



**Dorloteuse Corral ovale**  
L 180 x P 120 cm - Composé de 4 arrondis, 1 côté et 1 tapis Corral - Garantie 2 ans - Sans phtalates  
Réf. CM008



**Dorloteuse Corral rectangulaire**  
L 180 x P 120 cm - Composé de 4 angles, 1 côté et 1 tapis Corral - Garantie 2 ans - Sans phtalates  
Réf. CM007



Choisissez vos options, couleurs et accessoires boutique.mathou.com

## Espace mousse

Sans phtalates

Nos espaces mousse s'assemblent pour créer des gradins de lecture ou des espaces de motricité.

Ils sont proposés en ensemble complet ou par module pour composer votre espace progressivement, au gré de votre budget...

Ensemble complet

Composé des 7 modules - 2 versions au choix : Couleurs ou Nature - Fonds antidérapants - Garantie 2 ans - Sans Phtalates

Réf. M177

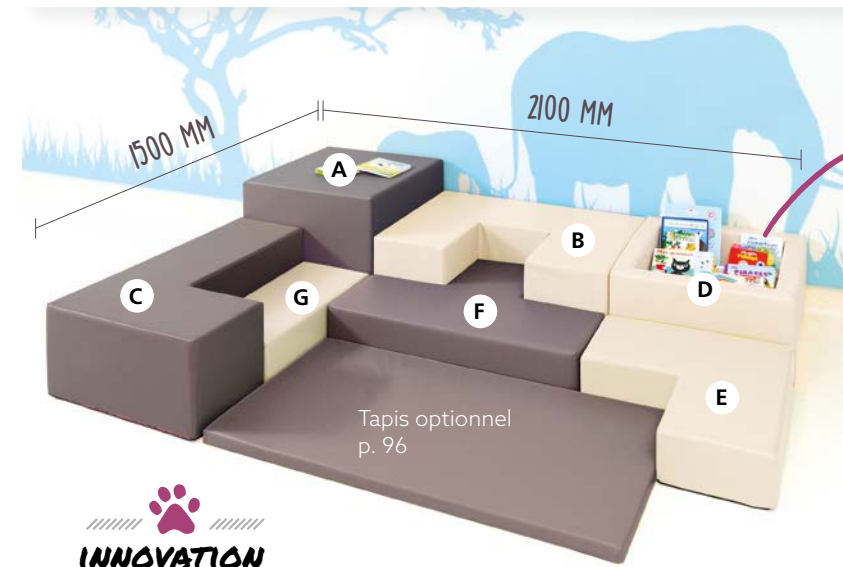

Le module Bac à livres peut être retourné afin de constituer un podium sur lequel les enfants peuvent marcher en toute sécurité grâce à une structure renforcée. Ainsi l'espace lecture se transforme en espace motricité !



EXISTE AUSSI EN FINITION COULEURS

INNOVATION



1800 x 1500 mm



1800 x 1800 mm

Quelques configurations possibles du M177...

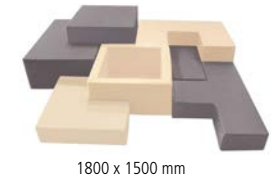

1800 x 1500 mm

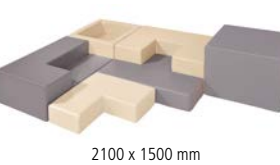

2100 x 1500 mm

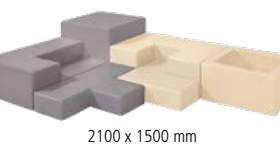

2100 x 1500 mm

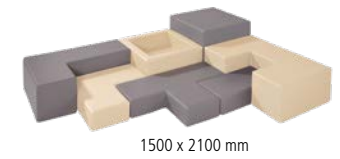

1500 x 2100 mm

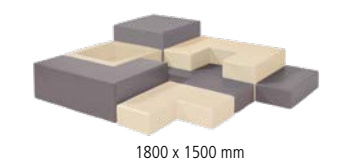

1800 x 1500 mm

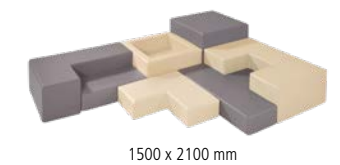

1500 x 2100 mm

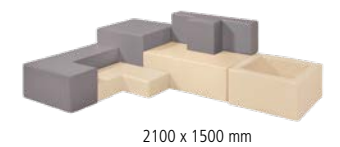

2100 x 1500 mm

**A. Module "Cube"**

L 600 x H 450 x P 600 mm - Jaune curry ou Chocolat - Fond antidérapant - Garantie 2 ans - Sans Phtalates  
Réf. M162

**B. Module "U"**

L 900 x H 300 x P 600 mm - Bleu niagara ou Lin naturel - Fond antidérapant - Garantie 2 ans - Sans phtalates  
Réf. M163

**C. Module "L"**

L 900 x H 300 x P 600 mm - Fuchsia ou Chocolat - Fond antidérapant - Garantie 2 ans - Sans phtalates  
Réf. M166

**D. Bac à livres / podium réversible**

L 600 x H 300 x P 600 mm - Réversible avec structure renforcée - Jaune curry ou Lin naturel - Garantie 2 ans - Sans phtalates  
Réf. M165

**E. Module "Angle"**

L 600 x H 150 x P 600 mm - Vert kiwi ou Lin naturel - Fond antidérapant - Garantie 2 ans - Sans phtalates  
Réf. M164

**F. Module "T"**

L 900 x H 150 x P 600 mm - Bleu niagara ou Chocolat - Fond antidérapant - Garantie 2 ans - Sans phtalates  
Réf. M167

**G. Module "I"**

L 600 x H 150 x P 300 mm - Fuchsia ou Lin naturel - Fond antidérapant - Garantie 2 ans - Sans phtalates  
Réf. M168



# TAPIS

Sans phtalates

Tapis 7



**Nos tapis antidérapants** existent en 6 dimensions et en 7 couleurs. Faciles à manipuler, ils se juxtaposent simplement sans système de liaison. Les tapis puzzle sont maintenus entre eux grâce à des pattes auto-agrippantes.

- A.** Tapis rectangle 180 x 120 cm - Réf. M124
- B.** Tapis rectangle 120 x 60 cm - Réf. M126
- C.** Tapis rectangle 80 x 40 cm - Réf. M129
- D.** Tapis carré 120 x 120 cm - Réf. M125
- E.** Tapis carré 60 x 60 cm - Réf. M127
- F.** Tapis 1/4 de rond 120 x 120 cm - Réf. M128



Finition scellée, mousse inaccessible / Tapis antidérapants Épaisseur 4 cm, densité 24 kg/m³

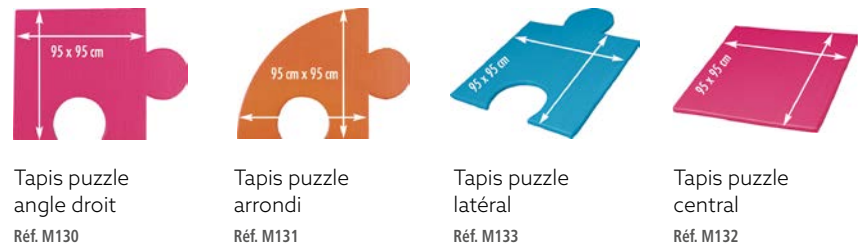

Tapis puzzle angle droit - Réf. M130 / Tapis puzzle arrondi - Réf. M131 / Tapis puzzle latéral - Réf. M133 / Tapis puzzle central - Réf. M132

EN COMBINANT LES PIÈCES, VOUS POUVEZ AUGMENTER « À L'INFINI » LA TAILLE DE VOS TAPIS, TOUT EN MULTIPLIANT LES COULEURS.



## TAPIS SUR-MESURE ÉPAISSEUR 3 CM 120 KG/M³

Densité supérieure



**Tapis de sol**  
Dimensions sur mesure - Épaisseur 3 cm - Densité 120 kg/m³ - Enveloppe toile plastifiée lavable Non feu M2 - Taille maxi 1,8 x 1,2 m - Fond antidérapant - Garantie 2 ans - Sans phtalates  
Réf. TSR Prix au m²

# TOILES SUSPENDUES

ARRONDIR / CARRÉE

Toiles 3

Les toiles suspendues permettent de créer des zones d'intimité au-dessus de vos espaces bébé, de vos espaces cuisine ou de vos espaces lecture par exemple...



**Toile suspendue arrondie**  
Dim. L 120 x P 60 x H 60 cm - Toile micro-ventilée, lavable, anti UV, non-feu M1 - Fixation au plafond par une suspente ou au mur par œillet - Poids 1,5 kg Possibilité d'associer 2 toiles arrondies par liaison Velcro® (fournie), pour former un cône Ø 120 cm - Garantie : 2 ans  
Réf. A616



**Toile suspendue**  
Dim. 200 x 200 cm - Toile micro-ventilée, lavable, anti UV, non-feu M1 - Structure aluminium démontable - Fixation par une suspente plafond inclinable ou fixations murales 4 points fournies - Poids 3,06 kg - Garantie : 2 ans  
Réf. A615



L'ASSOCIATION DE 2 TOILES ARRONDIES PERMET DE CRÉER UN CÔNE DÉCORATIF À SUSPENDRE (Ø 120 CM) AU DESSUS DE VOS ESPACES.

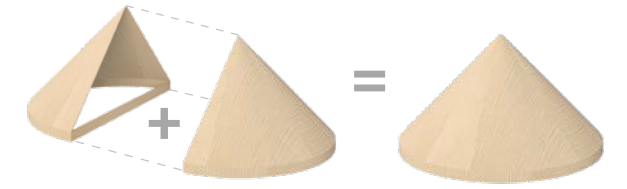

# ACCESSOIRES



**Cale-bébé**  
Souple - 69 x 42 x 12 cm - Lavable 30°C - Garantie 2 ans  
Réf. A747



**Transat**  
Dimensions plié : 79 x 17 cm - Garantie 2 ans  
> Inclinaison du dossier (5 positions) et du repose-pieds (2 positions)  
> Position balancelle ou fixe  
> Coussin réducteur molletonné amovible  
> Arche de jeux amovible - Pliage compact  
> Assise déhoussable et lavable  
Convient aux enfants de moins de 9 kg qui ne s'assoient pas  
Réf. A937



**G. Lot de 3 coussins**  
Déhoussables - Garnissage ouate avec housse coton de protection - Version Couleurs (1 Bleu, 1 Vert, 1 Orange) ou Nature (1 Chocolat, 2 Lin naturel) - Lavable 30°C - Tissu anti-taches - Garantie 2 ans  
Réf. M211 En 30 x 30 cm  
Réf. M212 En 50 x 50 cm



**H. Traversin Ø25 cm**  
Déhoussable - Garnissage ouate avec housse coton de protection - Version Couleurs (Jaune curry et Bleu) ou Nature (Lin naturel et extrémités Chocolat) - Lavable 30°C - Tissu anti-taches - Garantie 2 ans  
Réf. M209 En 60 cm  
Réf. M210 En 120 cm



**Pouf Ø100 cm**  
Déhoussable - Garnissage ouate avec housse coton de protection - Version Couleurs (Jaune curry et Bleu) ou Nature (Lin naturel et Chocolat) - Lavable 30°C - Tissu anti-taches - Garantie 2 ans  
Réf. M208



EXISTE EN COULEURS

Choisissez vos options, couleurs et accessoires [boutique.mathou.com](http://boutique.mathou.com)





# CRÉER UN ESPACE RASSURANT ET LUDIQUÉ

Vos espaces  
bien pensés  
favorisent  
l'autonomie  
des enfants  
toujours en  
toute sécurité

## PARCS & CLOISONNETTES

FABRIQUÉ  
EN FRANCE



|                          |        |
|--------------------------|--------|
| So Crazy Cloisonnettes   | p. 100 |
| Cloisonnettes   barreaux | p. 101 |
| Cloisonnettes d co       | p. 102 |
| Cloisonnettes ludiques   | p. 103 |
| Organiser l'espace       | p. 104 |
| Espaces b b s muraux     | p. 106 |
| Espaces b b s en angle   | p. 108 |
| Portillons               | p. 110 |
| Puzzles et miroirs       | p. 111 |
| Miroirs                  | p. 112 |
| Miroirs et barres        | p. 113 |



# SO CRAZY

## Cloisonnettes

Délimiter et sécuriser des espaces dans votre crèche, c'est tout un art ! Pour vous y aider, nos cloisonnettes se sont refait une beauté !

Réalisées en hêtre massif, auto-stables, nos cloisonnettes Mathou s'utilisent seules ou en combinaison avec d'autres cloisonnettes ou meubles, avec ou sans fixation murale.

Elles séparent une pièce, créent un espace fermé ou ouvert ou composent sur-mesure des espaces modulables pour les petits et les grands.



Nos articulations 360° sont anti-pince-doigts, brevetées, sécurisées par une visserie à frein filet (fournie).



Le système de pliage compact des cloisonnettes en simplifie le rangement.

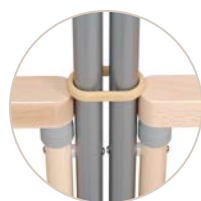

L'accès à l'intérieur de l'espace cloisonné est sécurisé par un lot de bâtons maintenu par un anneau incassable.

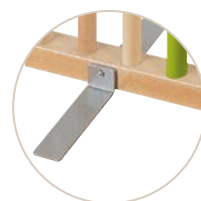

Nos cloisonnettes sont auto-stables grâce à des stabilisateurs extra-plats en «U», renforcés et antidérapants.

RÉALISÉES EN HÊTRE MASSIF, NOS CLOISONNETTES SONT EXTRÊMEMENT ROBUSTES. LEUR POIDS EMPÊCHE LES ENFANTS DE LES SOULEVER

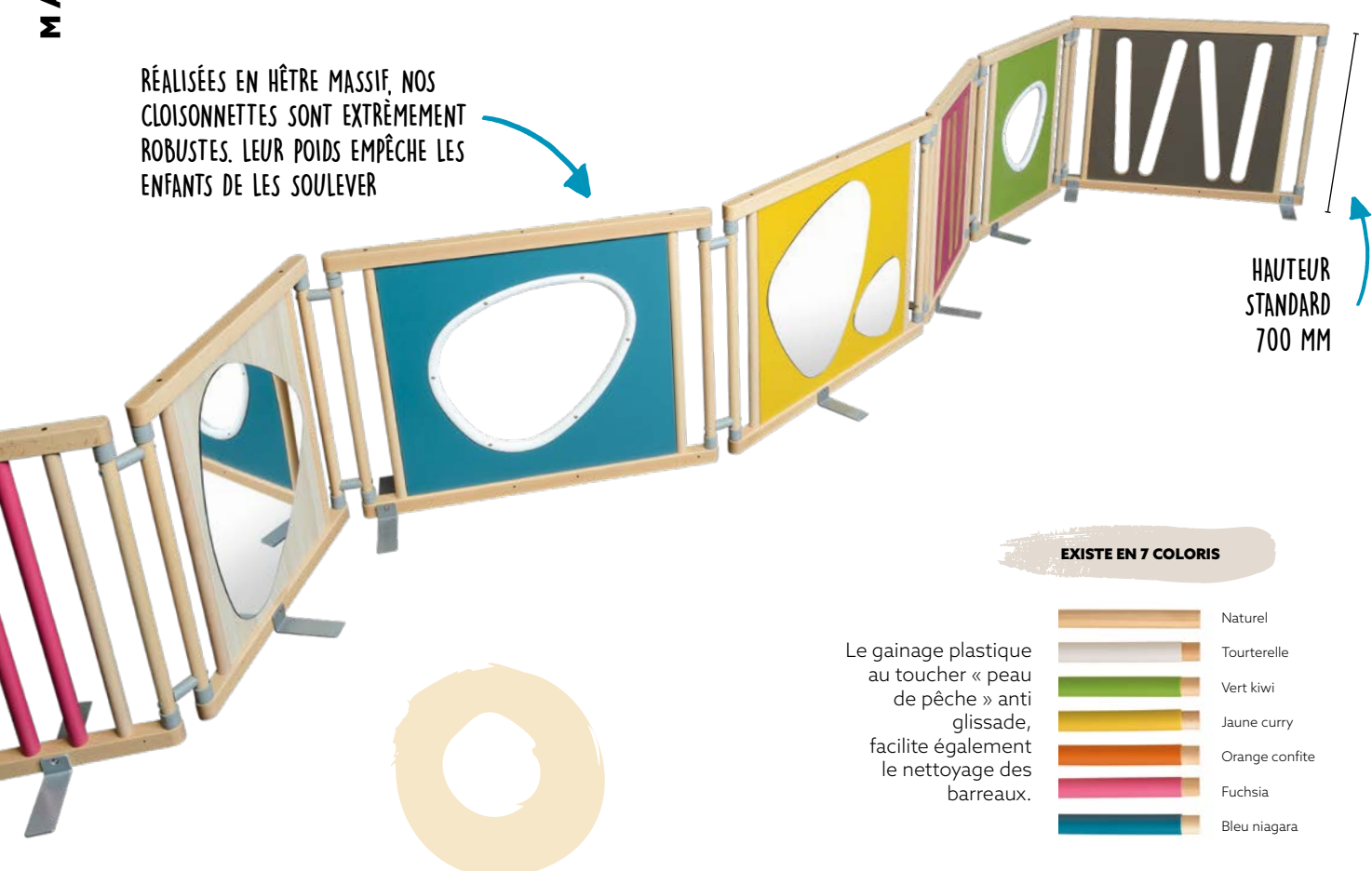

HAUTEUR STANDARD 700 MM

EXISTE EN 7 COLORIS

-  Naturel
-  Tourterelle
-  Vert kiwi
-  Jaune kiwi
-  Orange confite
-  Fuchsia
-  Bleu niagara

Le gainage plastique au toucher « peau de pêche » anti-glissade, facilite également le nettoyage des barreaux.

## CLOISONNETTES À BARREAUX

CLOISONNETTES / PORTILLONS



Choisissez vos options, couleurs et accessoires [boutique.mathou.com](http://boutique.mathou.com)



**Cloisonnette grande**  
H 700 x L 953 mm - Entretoises de liaison (L 37 mm) fournies - 2 stabilisateurs gris - Livré monté (hors stabilisateurs)  
Réf. A804



**Cloisonnette moyenne**  
H 700 x L 715 mm - Entretoises de liaison (L 37 mm) fournies - 2 stabilisateurs gris - Livré monté (hors stabilisateurs)  
Réf. A803



**Cloisonnette petite**  
H 700 x L 477 mm - Entretoises de liaison (L 37 mm) fournies - 2 stabilisateurs gris - Livré monté (hors stabilisateurs)  
Réf. A802



**Portillon moyen**  
H 690 x L 715 mm - Livré monté  
Réf. A806



**Portillon petit**  
H 690 x L 477 mm - Livré monté  
Réf. A805



**Lot de 2 tubes de liaison avec anneau**  
H 1400 x L 65 mm - Tubes aluminium coloris gris - Anneau incassable ton bois  
Réf. A801

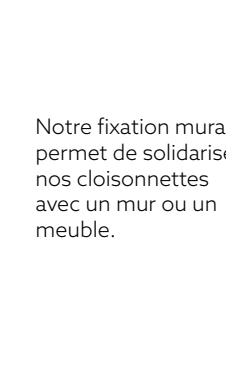

**Fixation murale**  
H 648 x L 100 x P 43 mm - Hêtre naturel - Livré monté  
Réf. A800



**NOUVEAUTÉ :**

Permet d'accrocher ensemble 3 voire 4 cloisonnettes. Cela démultiplie les possibilités de créer différents espaces.



**Pièce de liaison cloisonnette**  
H 552 x L 55 x P 55 mm - Hêtre naturel  
Réf. A897



# CLOISONNETTES DÉCO

HUBLOT / MIROIR / AJOURÉE / PANNEAUX

Panneaux



Choisissez vos options, couleurs et accessoires [boutique.mathou.com](http://boutique.mathou.com)

# CLOISONNETTES LUDIQUES

JEUX / ANIMAUX / NATURE / MATHOU



Associées aux autres cloisonnettes, disponibles en deux largeurs (715 ou 953 mm) elles vous permettront de créer des espaces bébés adaptés à leur développement psychomoteur. La gamme s'agrandit avec les modèles Jeux, de nouveaux décors animaliers et natures et l'arrivée d'une nouvelle couleur chocolat.

**NOUVEAUTÉ**  
DES CLOISONNETTES LUDIQUES  
AVEC DES MATIÈRES À TOUCHER !

MATHOU

## Hublot

Le hublot s'est refait une beauté, version moyenne ou grande, on peut facilement garder l'œil sur les bambins.



Cloisonnette hublot Galetti moyenne

H 700 x L 715 mm - Décor : plexi avec cadre blanc - Entretoises de liaison (L 37 mm) fournies - 2 stabilisateurs gris - Livré monté (hors stabilisateurs)

Réf. A825

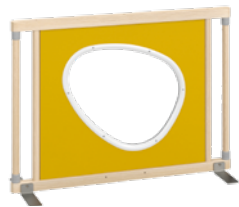

Cloisonnette hublot Galetti grande

H 700 mm x L 953 mm - Décor : plexi avec cadre blanc - Entretoises de liaison (L 37 mm) fournies - 2 stabilisateurs gris - Livré monté (hors stabilisateurs)

Réf. A826

## Miroir

Miroir, miroir, dis-moi qui est le plus mignon ? Les enfants peuvent s'admirer et admirer le nouveau look de nos cloisonnettes.



Cloisonnette miroir Galetti moyenne

H 700 x L 715 mm - 1 face 1 miroir PMMA - Entretoises de liaison (L 37 mm) fournies - 2 stabilisateurs gris - Livré monté (hors stabilisateurs)

Réf. A827



Cloisonnette miroir Galetti grande

H 700 x L 953 mm - 1 face 2 miroirs PMMA - Entretoises de liaison (L 37 mm) fournies - 2 stabilisateurs gris - Livré monté (hors stabilisateurs)

Réf. A828

## Ajourée

On me voit, on ne me voit plus. Les petites mains apparaissent et disparaissent à travers les ajours de ce nouveau modèle.

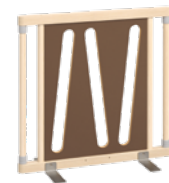

Cloisonnette ajourée moyenne

H 700 x L 715 mm - Panneau ajouré aux formes arrondies - Entretoises de liaison (L 37 mm) fournies - 2 stabilisateurs gris - Livré monté (hors stabilisateurs)

Réf. A829

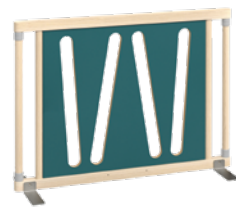

Cloisonnette ajourée grande

H 700 x L 953 mm - Panneau ajouré aux formes arrondies - Entretoises de liaison (L 37 mm) fournies - 2 stabilisateurs gris - Livré monté (hors stabilisateurs)

Réf. A830

## Panneaux

Miroirs et accessoires optionnels adaptables selon format p. 111.



Cloisonnette panneau moyenne

H 700 x L 715 mm - Entretoises de liaison (L 37 mm) fournies - 2 stabilisateurs gris - Livré monté (hors stabilisateurs)

Réf. A821



Cloisonnette panneau grande

H 700 x L 953 mm - Entretoises de liaison (L 37 mm) fournies - 2 stabilisateurs gris - Livré monté (hors stabilisateurs)

Réf. A822

## Jeux



Cloisonnette Jeux moyenne

H 700 x L 715 mm - Frêne - 1 parcours cochenille + 3 touchers relief + 1 spirale tournante - Entretoises de liaison (L 37 mm) fournies - 2 stabilisateurs gris - Livré monté (hors stabilisateurs)

Réf. A835



Cloisonnette Jeux grande

H 700 x L 953 mm - Frêne - 1 parcours hippopotame + 1 miroir + des rouleaux multicolores + 1 engrenage à manipuler - Entretoises de liaison (L 37 mm) fournies - 2 stabilisateurs gris - Livré monté (hors stabilisateurs)

Réf. A836

## Animaux

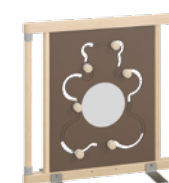

Cloisonnette Ours moyenne

H 700 x L 715 mm - Chocolat - Entretoises de liaison (L 37 mm) fournies - 2 stabilisateurs gris - Livré monté (hors stabilisateurs)

Réf. A834

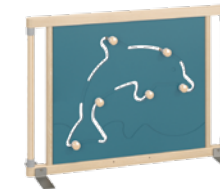

Cloisonnette Dauphin grande

H 700 x L 953 mm - Bleu niagara - Entretoises de liaison (L 37 mm) fournies - 2 stabilisateurs gris - Livré monté (hors stabilisateurs)

Réf. A809

## Nature



Cloisonnette Feuille moyenne

H 700 x L 715 mm - Vert Kiwi - Entretoises de liaison (L 37 mm) fournies - 2 stabilisateurs gris - Livré monté (hors stabilisateurs)

Réf. A832

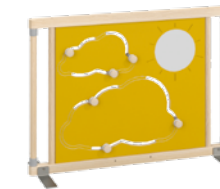

Cloisonnette Nuages grande

H 700 x L 953 mm - Jaune Curry - Entretoises de liaison (L 37 mm) fournies - 2 stabilisateurs gris - Livré monté (hors stabilisateurs)

Réf. A833

## Mathou

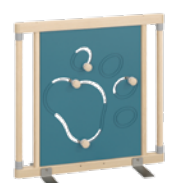

Cloisonnette Mathou moyenne

H 700 x L 715 mm - Bleu niagara - Entretoises de liaison (L 37 mm) fournies - 2 stabilisateurs gris - Livré monté (hors stabilisateurs)

Réf. A837

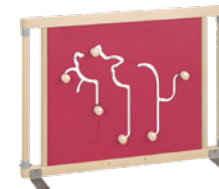

Cloisonnette Mathou grande

H 700 x L 953 mm - Fuchsia - Entretoises de liaison (L 37 mm) fournies - 2 stabilisateurs gris - Livré monté (hors stabilisateurs)

Réf. A811



# ORGANISER L'ESPACE

## COMPOSER DES ESPACES MODULABLES ET SÉCURISÉS POUR LES PETITS ET LES GRANDS



Choisissez vos options, couleurs et accessoires  
[boutique.mathou.com](http://boutique.mathou.com)

Organiser un espace évolutif qui accompagne le programme de la journée est un véritable challenge. Et ce qui fonctionne aujourd'hui avec votre projet pédagogique pourra évoluer au fil de vos nouvelles idées.

Nos cloisonnettes s'associent à des meubles sur pieds, ou pour plus de polyvalence, à des meubles à roues. Le maître mot : la flexibilité.

Vous pouvez créer des espaces dédiés et modulaires sur mesure pour séparer des groupes d'enfants à un moment donné.

**Tout est possible.**

### Séparer une pièce

#### Fixations aux murs

Avec un ensemble de cloisonnettes, un portillon à barreaux et deux fixations murales, pour sécuriser un espace le temps d'un atelier ou d'un repas.



#### Fixations sur meubles à pieds

Le même principe mais avec une accroche sur un meuble avec ou sans pieds du moment que le meuble a une hauteur de 800mm. Les cloisonnettes se rangent derrière le meuble pour plus de discrétion après usage.

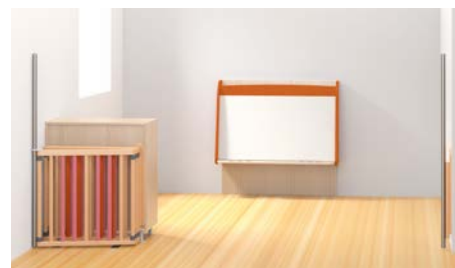

#### Fixations sur meubles à roues

Le même principe mais avec une accroche sur un meuble sur roues. Ce dernier dissimule encore plus les cloisonnettes après usage.



### Créer un espace modulaire, alternativement fermé ou ouvert

Avec un ensemble de cloisonnettes bien positionnées, vous pouvez alternativement ouvrir ou fermer vos espaces de vie. Elles se plient discrètement derrière un meuble, ou se rangent en attendant un prochain usage.



Ces produits sont techniques. Faites-vous aider de votre conseiller commercial pour faire le choix le plus adapté à votre espace.



AVEC UNE SEULE CLOISONNETTE FIXÉE SUR UN MEUBLE, 2 ESPACES FERMÉS PEUVENT ÊTRE ALTERNATIVEMENT CRÉÉS



### Exemples



Créer un espace clos avec portillon et meubles de rangement



Délimiter un espace le temps d'une activité

Les cloisonnettes se replient et se rangent dans un coin de la pièce.



# ESPACES BÉBÉS MURAUX

CHOISISSEZ PARMIS NOS SOLUTIONS CLÉ EN MAIN



Choisissez vos options, couleurs et accessoires [boutique.mathou.com](http://boutique.mathou.com)

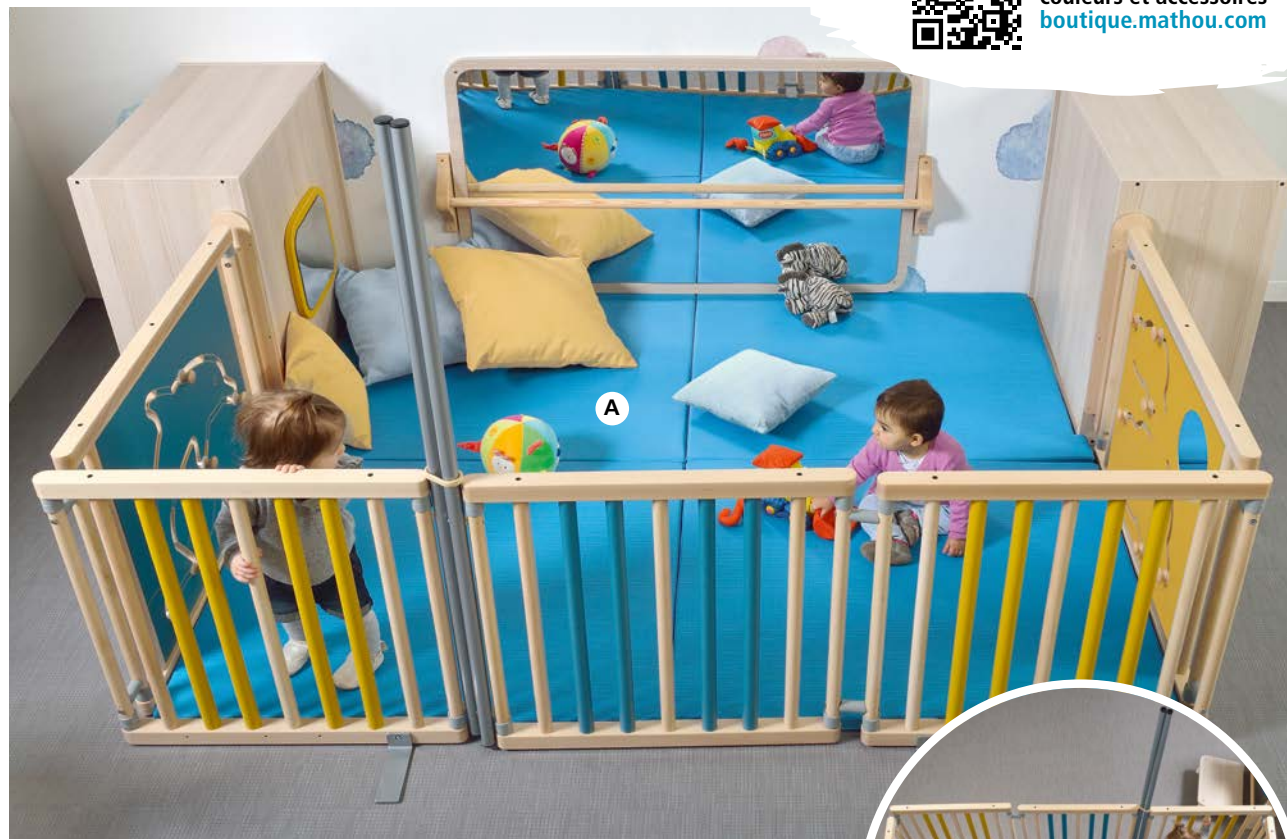

## A. Combinaison murale 292 x 185 cm

- Lot de 4 tapis assortis rectangulaires M228
- 1 meuble à porte G3P p. 48
- 1 meuble G3L p. 50
- 1 cloisonnette Nuages en 953 mm A833 p. 103
- 1 cloisonnette Dauphin en 953 mm A809 p. 103
- 2 cloisonnettes à barreaux en 715 mm A803 p. 101
- 1 portillon A806 p. 101
- Lot de 2 tubes et anneau A801 p. 101
- 2 fixations murales A800 p. 101
- Dim. 292 x 185 cm - Déco et accessoires non compris
- Réf. G470

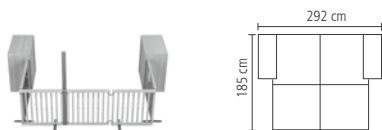

## Lot de 4 tapis 215 x 179 cm avec entailles

- Dim. 215 x 179 cm - Fond antidérapant - Mousse 120 kg/m<sup>3</sup> - Revêtement non feu M2, sans phtalates - Garantie 2 ans
- Réf. M228

## Combinaison murale 292 x 149 cm

- Lot de 4 tapis assortis rectangulaires M229
- 1 meuble à porte G3D p. 48
- 1 meuble G3E p. 51
- 1 cloisonnette Nuages en 953 mm A833 p. 103
- 1 cloisonnette Feuille en 715 mm A832 p. 103
- 1 cloisonnette à barreaux en 953 mm A804 p. 101
- 1 cloisonnette à barreaux en 715 mm A803 p. 101
- 1 portillon A806 p. 101
- Lot de 2 tubes et anneau A801 p. 101
- 2 fixations murales A800 p. 101
- Dim. 292 x 149 cm - Déco et accessoires non compris
- Réf. G471

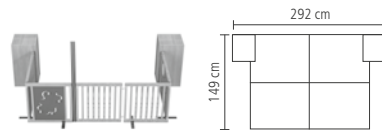

## Lot de 4 tapis 215 x 142 cm avec entailles

- Dim. 215 x 142 cm - Fond antidérapant - Mousse 120 kg/m<sup>3</sup> - Revêtement non feu M2, sans phtalates - Garantie 2 ans
- Réf. M229

### À SAVOIR

Les combinaisons sont fournies avec le lot de tapis adapté.



## B. Combinaison murale 195 x 150 cm

- Lot de 4 tapis assortis rectangulaires M216
- 1 cloisonnette Nuages en 953 mm A833 p. 103
- 1 cloisonnette hublot Galetti en 953 mm A826 p. 102
- 2 cloisonnettes à barreaux en 477 mm A802 p. 101
- 1 cloisonnette ajourée en 953 mm A830 p. 102
- 1 portillon A806 p. 101
- Lot de 2 tubes et anneau A801 p. 101
- 2 fixations murales A800 p. 101
- Dim. 195 x 150 cm - Déco et accessoires non compris
- Réf. G492

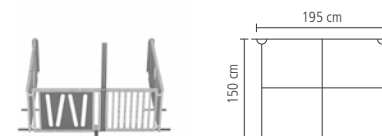

## Lot de 4 tapis 178 x 144 cm

- Dim. 178 x 144 cm - Fond antidérapant - Mousse 120 kg/m<sup>3</sup> - Revêtement non feu M2, sans phtalates - Garantie 2 ans
- Réf. M216

## Combinaison murale 233 x 141 cm

- Lot de 4 tapis assortis rectangulaires M224
- 1 meuble à porte G3D p. 48
- 1 meuble G3E p. 51
- 1 cloisonnette Mathou en 953 mm A811 p. 103
- 1 cloisonnette hublot Galetti en 953 mm A826 p. 102
- 1 cloisonnette à barreaux en 715 mm A803 p. 101
- 1 portillon A806 p. 101
- Lot de 2 tubes et anneau A801 p. 101
- 2 fixations murales A800 p. 101
- Dim. 233 x 141 cm - Déco et accessoires non compris
- Réf. G481

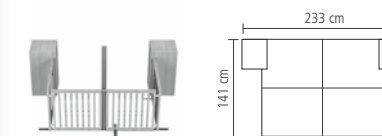

## Lot de 4 tapis 155 x 136 cm avec entailles

- Dim. 155 x 136 cm - Fond antidérapant - Mousse 120 kg/m<sup>3</sup> - Revêtement non feu M2, sans phtalates - Garantie 2 ans
- Réf. M224

## Combinaison murale 230 x 154 cm

- Lot de 4 tapis assortis M225
- 1 meuble à porte G3D p. 48
- 1 meuble G3E p. 51
- 1 cloisonnette Mathou en 715 mm A837 p. 103
- 2 cloisonnettes à barreaux en 477 mm A802 p. 101
- 1 cloisonnette à barreaux en 715 mm A803 p. 101
- 1 portillon A806 p. 101
- Lot de 2 tubes et anneau A801 p. 101
- 2 fixations murales A800 p. 101
- Dim. 230 x 154 cm - Déco et accessoires non compris
- Réf. G482

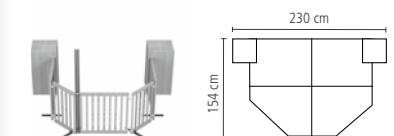

## Lot de 4 tapis 153 x 148 cm avec entailles

- Dim. 148 x 153 cm - Fond antidérapant - Mousse 120 kg/m<sup>3</sup> - Revêtement non feu M2, sans phtalates - Garantie 2 ans
- Réf. M225





# ESPACES BÉBÉS EN ANGLE



## Combinaison d'angle 234 x 234 cm

- Lot de 4 tapis assortis angle coupé M227
- 1 meuble à porte G3G p. 48
- 1 meuble G3E p. 51
- 1 cloisonnette Nuages en 953 mm A833 p. 103
- 1 cloisonnette hublot Galetti en 953 mm A826 p. 102
- 1 portillon A806 p. 101
- Lot de 2 tubes et anneau A801 p. 101
- 2 fixations murales A800 p. 101
- Dim. 234 x 234 cm - Déco et accessoires non compris
- Ref. G467

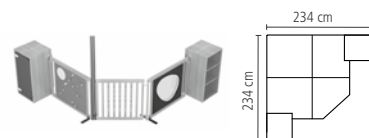

## Lot de 4 tapis 194 x 194 cm avec entailles

- Dim. 194 x 194 cm - Fond antidérapant - Mousse 120 kg/m<sup>3</sup> - Revêtement non feu M2, sans phtalates - Garantie 2 ans
- Ref. M227



## Combinaison d'angle 204 x 214 cm

- Lot de 4 tapis assortis angle coupé M226
- 1 meuble à porte G3D p. 48
- 1 meuble G3E p. 51
- 1 cloisonnette Ourson en 715 mm A834 p. 103
- 1 cloisonnette à barreaux en 715 mm A803 p. 101
- 1 portillon A806 p. 101
- Lot de 2 tubes et anneau A801 p. 101
- 2 fixations murales A800 p. 101
- Dimensions 204 x 214 cm - Déco et accessoires non compris
- Ref. G483



## Lot de 4 tapis 176 x 165 cm avec entailles

- Dim. 165 x 175 cm - Fond antidérapant - Mousse 120 kg/m<sup>3</sup> - Revêtement non feu M2, sans phtalates - Garantie 2 ans
- Ref. M226

Choisissez vos options, couleurs et accessoires [boutique.mathou.com](http://boutique.mathou.com)

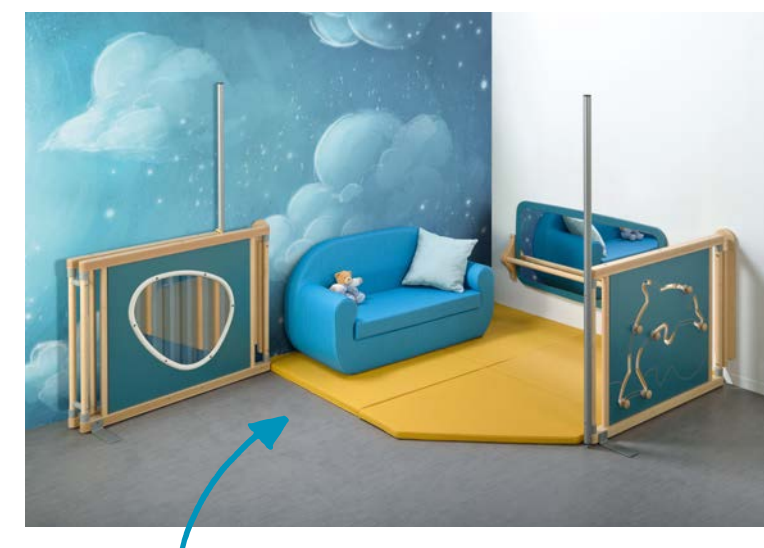

POSSIBILITÉ DE TRANSFORMER UN ESPACE BÉBÉ GRÂCE À SES CLOISONNETTES REPLIABLES... POUR QU'IL DEVIENNE UN ESPACE LECTURE PAR EXEMPLE !

## Combinaison d'angle 160 x 160 cm

- Lot de 4 tapis assortis angle coupé M215
- 1 cloisonnette Dauphin en 953 mm A809 p. 103
- 1 cloisonnette hublot Galetti en 953 mm A826 p. 102
- 1 portillon A806 p. 101
- Lot de 2 tubes et anneau A801 p. 101
- 2 fixations murales A800 p. 101
- Dim. 160 x 160 cm - Déco et accessoires non compris
- Ref. G468



## Lot de 4 tapis 151 x 151 cm

- Dim. 151 x 151 cm - Fond antidérapant - Mousse 120 kg/m<sup>3</sup> - Revêtement non feu M2, sans phtalates - Garantie 2 ans
- Ref. M215



## PORTILLONS

## DES PORTILLONS À HUBLOT

qui s'adaptent à vos espaces

## LES + PRODUIT

Sécurité : verrouillage haut

Déverrouillage et ouverture à une seule main

Hublot à hauteur d'enfant

3 tailles disponibles

GARANTIE 10 ANS

Le hublot intégré permet à l'enfant de garder un contact visuel avec ce qu'il se passe de l'autre côté, et d'être rassuré.



## Version couloir

Portillon hublot adaptatif couloir  
P 82 x H 1400 mm - 3 dimensions de portillons disponibles selon la largeur du couloir.

Réf. G801



À FIXER ENTRE LES MURS DU COULOIR

LES MONTANTS AJUSTABLES S'ADAPTENT À UN ESPACE ENTRE MURS COMPRIS ENTRE 1173 MM ET 1602 MM



À FIXER DANS L'ENCADREMENT DE LA PORTE

## Version porte

Portillon hublot porte  
P 82 x H 1400 mm - Disponible en 3 dimensions pour les portes de 73, 83 et 93 cm  
Réf. G800



## SÉCURITÉ

Loqueteau haut à 1,3 m du sol  
Ouverture d'une seule main



## PUZZLES ET MIROIRS

ILS TROUVENT LEUR PLACE PARTOUT !



Choisissez vos options, couleurs et accessoires  
[boutique.mathou.com](http://boutique.mathou.com)



Nos puzzles et miroirs de petite dimension peuvent être fixés aux murs, sur le côté d'un meuble, sur les cloisonnettes à panneaux, sur les cloisons de nos tonnelles.... Ludiques et esthétiques, ils permettront aux enfants de développer leur motricité.

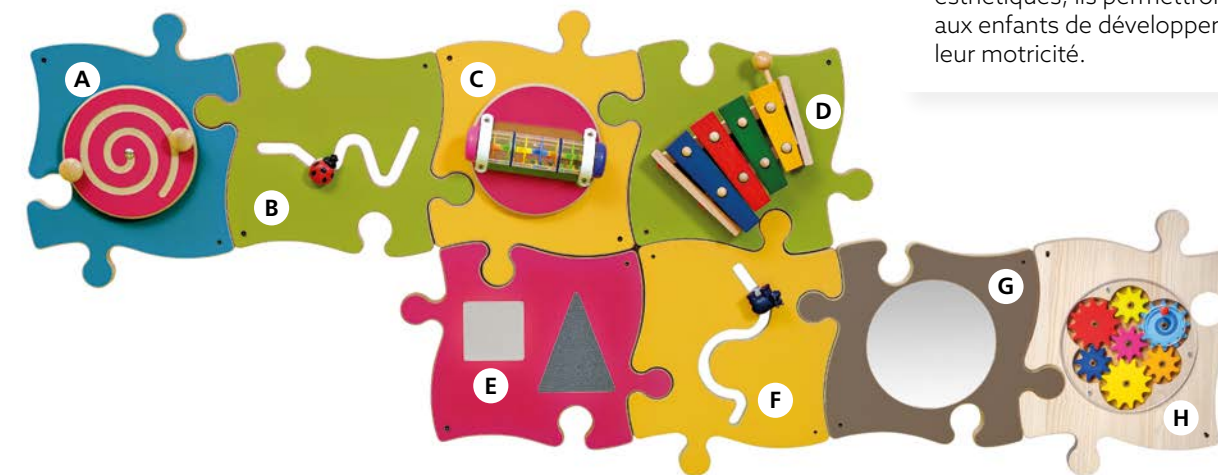

**A. Puzzle Spirale**  
414 x 325 mm - 1 kg - Bleu niagara  
Réf. A741

**B. Puzzle Parcours Cocci**  
414 x 325 mm - 1 kg - Vert kiwi  
Réf. A739

**C. Puzzle Bâton de Pluie**  
414 x 325 mm - 1 kg - Jaune curry  
Réf. A742

**D. Puzzle Xylophone**  
414 x 325 mm - 1 kg - Vert kiwi  
Réf. A735

**E. Puzzle Tactile**  
414 x 325 mm - 1 kg - Fuchsia  
Réf. A737

**F. Puzzle Parcours Hippo**  
414 x 325 mm - 1 kg - Jaune curry  
Réf. A740

**G. Puzzle Miroir**  
414 x 325 mm - 1 kg - Vert kiwi - Chocolat - Bleu niagara - Fuchsia - Frêne - Jaune curry - Avec miroir PMMA  
Réf. A736

**H. Puzzle Engrenages**  
414 x 325 mm - 1 kg - Frêne  
Réf. A775



Jeu mural pommier  
L 830 x H 1093 mm - 6,8 kg - Vert kiwi  
Réf. A695



Jeu mural lapin  
L 609 x H 1093 mm - 5,9 kg - Jaune Curry avec spirale et bâton de pluie  
Réf. A762



# MIROIRS

IL FAUT RÉFLÉCHIR AVANT D'AGIR

6 Cadre des miroirs



**Incassable**  
Miroir pingouin  
H 1134 x L 725 mm - 8 kg - Bleu niagara  
Réf. A764



**Incassable**  
Miroir grenouille  
H 1134 x L 801 mm - 9 kg - Vert kiwi  
Réf. A388



**Incassable**  
Jeu mural oursin  
L 729 x H 1054 mm - 6 kg - Chocolat avec 2 miroirs PMMA et 8 anneaux colorés  
Réf. A761

## SÉCURITÉ

Tous nos miroirs sont en PMMA extrudé incassable, 1 face miroir argent.

**Incassable**  
A. Petit miroir jeu triangle Galleti  
H 416 x L 448 mm - 1,8 kg - Frêne  
Réf. A898

**Incassable**  
B. Grand miroir jeu triangle Galleti  
H 740 x L 825 mm - 6,6 kg - Bleu niagara  
Réf. A899



**Incassable**  
Miroir Fleur  
H 440 x L 394 mm - 1,8 kg  
Réf. A395



**Incassable**  
Miroir Soleil  
H 533 x L 561 mm - 1,9 kg  
Réf. A394



**Incassable**  
Miroir Rond  
Ø 300 mm - 1,1 kg  
Réf. A397



Nos miroirs s'agrémentent de jeux pour développer l'apprentissage de la gestuelle et de la motricité. L'enfant joue avec lui-même dans le miroir et avec les éléments qu'il déplace en périphérie.

# MIROIRS ET BARRES

## IDÉAL POUR LA MOTRICITÉ

La partie verticale de la barre aide les enfants à se hisser debout. Les enfants se déplacent et s'amuse tout au long de sa partie horizontale agrémentée d'anneaux colorés.



**Barre ludique**  
L 1230 x H 410 mm - 2 kg - Gris - 8 anneaux colorés - 3 supports bois pour fixation au mur (visserie non fournie)  
Réf. A389



POSSIBILITÉ DE POSITIONNER UN MIROIR L 1000 MM (CI-DESSOUS) DERRIÈRE CETTE BARRE, ENTRE LES 2 SUPPORTS BOIS.



**Incassable**  
Miroir 100 x 80 cm  
H 800 x L 1000 mm - 10,4 kg  
Réf. G320

Panneaux 6



**Incassable**  
Miroir 35 x 31 cm  
H 310 x L 346 mm - 1,3 kg  
Réf. G323



Choisissez vos options, couleurs et accessoires [boutique.mathou.com](http://boutique.mathou.com)

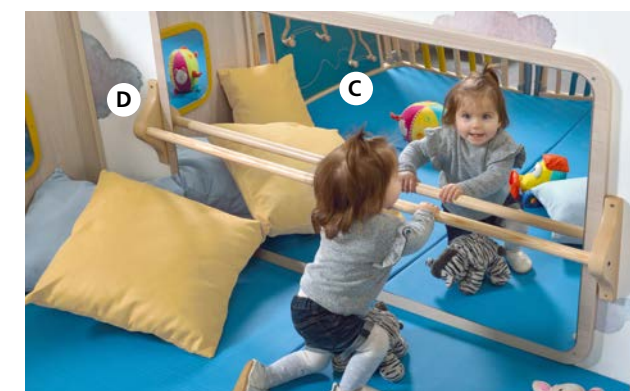

**C. Miroir 140 x 80 cm**  
H 800 x L 1400 mm - 14,6 kg  
Réf. G321

**D. Barre de maintien miroir 140**  
L 1484 mm - 2 supports fournis - Pin Naturel  
Réf. A331



**E. Miroir 100 x 50 cm**  
H 500 x L 1000 mm - 6,4 kg  
Réf. G322

**F. Barre de maintien miroir 100**  
L 1094 mm - 2 supports fournis - Pin Naturel  
Réf. A330



# DÉVELOPPER LA MOTRICITÉ

Des structures complètes pour tous les âges, pour développer la motricité et la sociabilité par le jeu et l'exercice

FABRIQUÉ  
EN FRANCE 

## MOTRICIT 

|                                       |        |
|---------------------------------------|--------|
| P'tit Mouv                            | p. 116 |
| Structure de motricit  libre          | p. 122 |
| Structures de motricit  mobiles       | p. 124 |
| Structures pour les grands            | p. 126 |
| Structures modulaires pour les moyens | p. 128 |
| Structure pour les plus petits        | p. 132 |
| Structure pour les b b s              | p. 133 |
| Piscines   balles                     | p. 133 |
| Balles                                | p. 133 |
|  l ments mousse                       | p. 134 |
| Combinaisons mousse                   | p. 135 |



GARANTIE 10 ANS

# "p'tit MOUV,"

La motricité est un jeu d'enfant

Créez la combinaison selon votre espace. Modifiez les parcours en changeant les modules de place. Jouez en hauteur avec nos rehauses. Pour que chaque jour offre aux enfants son lot de nouvelles expériences.



Dès le 1<sup>er</sup> âge

- LES + PRODUIT**
- o Modules compacts à assembler selon vos envies
  - o S'ajuste à votre espace
  - o Se range dans le meuble adapté

Avec le **Pack 5 modules** économisez **7%**

Avec ce miroir placé sous le hublot, l'enfant fait connaissance avec **son reflet**



**Et hop** en quelques gestes, tout est rangé !

Range-modules P'tit Mouv  
 L 611 x P 550 x H 1352,5 mm - Capacité : 5 modules P'tit Mouv - Livré monté  
 Réf. M300

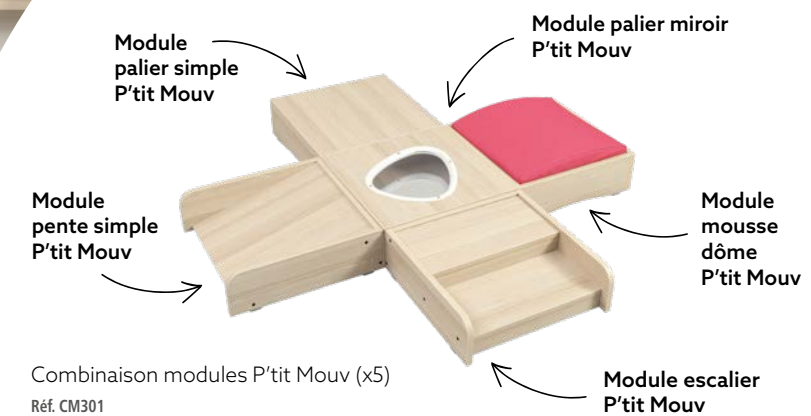



# "p'tit MOUV" 9 modules au choix, à assembler en un clin d'œil

## Les pentes



**A. Module pente simple**  
P'tit Mouv

L 500 x P 500 x H 156,5 mm - Livré avec 2 systèmes de fixation en U - Livré monté  
Réf. M320



**B. Module pente ajourée**  
P'tit Mouv

L 500 x P 500 x H 156,5 mm - Livré avec 2 systèmes de fixation en U - Livré monté  
Réf. M321



**C. Module escalier**  
P'tit Mouv

L 500 x P 500 x H 156,5 mm - Livré avec 2 systèmes de fixation en U - Livré monté  
Réf. M322



Les modules se fixent entre-eux facilement grâce aux U métalliques à positionner sur les côtés.

**Modules :** couleur frêne - **Mousses :** 7 couleurs au choix



Vous pouvez jouer avec les réhausse pour augmenter la hauteur des modules\*.

\* Ne fonctionne pas avec les pentes



Scannez ou cliquez pour voir toute la gamme



## Les paliers



**D. Module palier simple**  
P'tit Mouv

L 500 x P 500 x H 156,5 mm - Livré avec 2 systèmes de fixation en U - Livré monté  
Réf. M310



**E. Module palier creux**  
P'tit Mouv

L 500 x P 500 x H 156,5 mm - Livré avec 2 systèmes de fixation en U - Livré monté  
Réf. M311



**F. Module palier miroir**  
P'tit Mouv

L 500 x P 500 x H 156,5 mm - Livré avec 2 systèmes de fixation en U - Livré monté  
Réf. M312

## Les mousses Sans phtalate

Densité 24kg/m<sup>3</sup>



**G. Module mousse ondulée**  
P'tit Mouv

L 500 x P 500 x H 171 mm - Livré avec 2 systèmes de fixation en U - Partie mousse garantie 2 ans - Livré monté  
Réf. M330



**H. Module mousse dôme**  
P'tit Mouv

L 500 x P 500 x H 200 mm - Livré avec 2 systèmes de fixation en U - Partie mousse garantie 2 ans - Livré monté  
Réf. M331



**I. Module réhausse**  
P'tit Mouv

L 500 x P 500 x H 206,5 mm - Livré avec 2 systèmes de fixation en U - Livré monté  
Réf. M305

Agencez vos modules selon vos envies et l'espace au sol disponible



9 modules, agencement compact, 2 m x 1,5 m



9 modules, agencement en longueur, 2,5 m x 2 m

# L'arche



## 1 Arche de grimpe / Tunnel

Arche multifonction  
L 1129 x P 428 x 500 mm - Livré monté  
Réf. M30

Scannez ou cliquez pour voir toute la gamme



Associée à un 2<sup>ème</sup> élément, elle change d'usage !

## 2 Cabane



## 3 Fauteuil à bascule



## 4 Toboggan



## 5 Escalade



Sans phtalates

Matelas pour arche multifonction

L 1300 x P 380 x H 30 mm - Avec système d'accroche velcro® - Toile valable non feu M2 Coloris Chocolat - Garantie 2 ans

Réf. M31

VOIR P. 123

Passerelle glissade

L 980 x P 390 x H 60 mm - Livré avec socle d'appui pour le sol, à clipser sur les bagues - Livré monté

Réf. M63

VOIR P. 123

Passerelle escalade

L 1130 x P 390 x H 90 mm - Livré avec socle d'appui pour le sol, à clipser sur les bagues - Livré monté

Réf. M62



# L'arche 5 en 1

Avec cette nouvelle arche aux multiples usages, créez des parcours encore plus ludiques en l'associant avec les éléments de la gamme de motricité libre.



En toute sécurité !



Le design de l'arche inclut une butée qui limite le mouvement de bascule

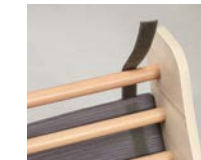

Le matelas est fixé à l'arche par velcro®

LA PATTE  
MATHOU



« Nous avons développé cette arche multifonction pour accroître les possibilités de jeux de notre gamme motricité libre. Mais nous l'avons pensé aussi multiusage. Associée à son tapis, l'arche devient un fauteuil à bascule et offre un temps paisible aux tout-petits. Besoin d'une petite cachette ? Avec son tapis, l'arche se transforme en une cabane. Comme tous les autres produits de la gamme de motricité libre, l'arche est compatible avec le système de clip inventé par Marcel Mathou, qui permet une fixation solide, sans outils ! »

#### Laurianne Lesage

Chef de projet développement produit, design et innovation



Ce clip unique permet d'assembler tous les éléments de la gamme de motricité libre entre-eux facilement et sans outils.

#### Décroché



#### Accroché



Arche de grimpe / Tunnel

## Notre arche a 5 fonctions



Cabane

Fauteuil à bascule



## pour des activités calmes et des temps d'éveil



Toboggan

Escalade



### LES + PRODUIT

- o Multifonction
- o Usage seul ou associé à d'autres modules
- o Compatible avec toute la gamme de motricité libre



DÉCOUVREZ-LA  
EN VIDÉO



# STRUCTURE DE MOTRICITÉ LIBRE

MOTRICITÉ



NOTRE GAMME DE MOTRICITÉ LIBRE ACCOMPAGNE L'ENFANT DANS SON DÉVELOPPEMENT PSYCHOMOTEUR DÈS 6 MOIS.

**A** version palier bois

**G**

**F**



**B** version palier toile

**G**

## LA CABANE DE MOTRICITÉ

On y monte d'un côté, on y descend de l'autre, on la traverse par en haut, par en bas, dans un sens ou dans l'autre à quatre pattes, en rampant, en glissant. On s'y cache en haut, on observe le monde d'en bas par le hublot... Il y a tant à expérimenter avec elle !

## L'ÉCHELLE DE MOTRICITÉ LIBRE

Elle se couple à la cabane et aux plateformes haute et basse de la gamme pour composer des parcours de grimpe, d'escalade, et de montée à barreaux.



## LE TRIANGLE DE GRIMPE

Grâce à ses barreaux tout près du sol, un tout petit peut agripper les barreaux de ses mains et se hisser sur ses deux jambes, s'essayer à grimper jusqu'en haut et redescendre de l'autre côté. Plus grand, plus téméraire, il peut effectuer toutes sortes de pirouettes et cascades...

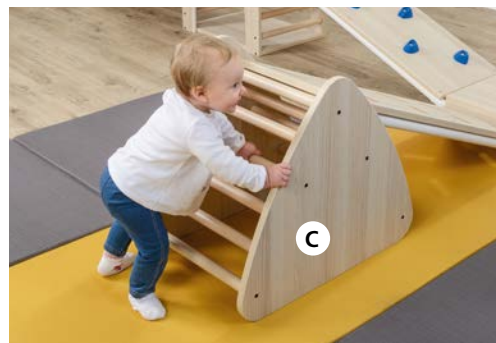

**C**



**A.** La cabane de motricité avec palier bois

Pour un usage intérieur exclusivement - L 1229 x H 1252 x P 662 mm - Équipé de deux hublots en plexi, option 1 ou 2 bulles à 155 € HT de plus-value unitaire - Toile Tourterelle - Hauteur du palier 50 cm - Livrée à plat avec notice de montage

Ref. M67



**B.** La cabane de motricité avec palier toile

Ref. M73



**C.** Triangle de grimpe

L 60 x l 43 x H 52 cm - Livré monté

Ref. M60



**D.** Plateforme haute tunnel

L 43 x l 55 x H 50 cm - 2 en 1 : podium et tunnel - Livré monté

Ref. M65



**E.** Plateforme basse 4 départs

L 55 x l 55 x H 12 cm - Permet de créer un parcours en ligne et en angle - Livré monté

Ref. M64



LE PARCOURS DE MOTRICITÉ LIBRE MATHOU PERMET À L'ENFANT D'EXPLORER SON SENS DE L'ÉQUILIBRE ET SON AGILITÉ PHYSIQUE, TOUT EN AIGUISANT SES RÉFLEXES DEVANT UN OBSTACLE.

## L'OPTION ESCALADE

Le socle à fixer au mur permet de transformer votre passerelle en mur d'escalade.



Socle mural passerelle

L 450 x l 150 x H 40 mm - À fixer au mur (visserie non comprise) - Permet de positionner les éléments passerelle contre le mur, à la hauteur souhaitée

Ref. M66

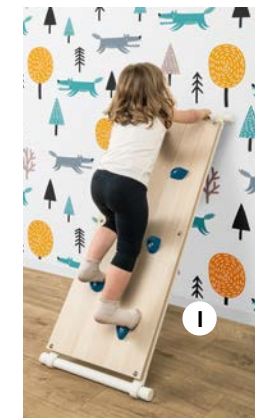

**I**

## NOUVEAUTÉ

### LE PANNEAU MURAL PASSERELLE

Le panneau mural passerelle à fixer au mur permet de positionner les passerelles à plusieurs niveaux pour faire varier la difficulté.

Panneau mural passerelle L 500 x P 76 x H 1100 mm - À fixer au mur (visserie non comprise)

Ref. M74

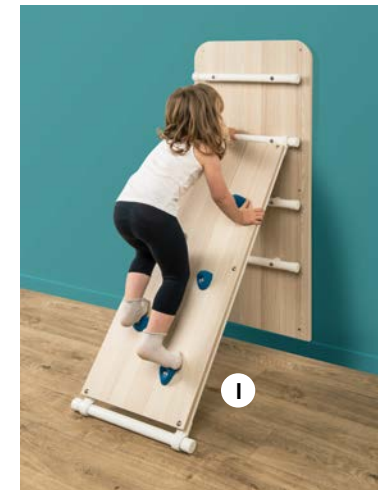

**I**



**F.** L'échelle de motricité libre

L 639 x l 445 x H 45 mm - Livré avec socle d'appui pour le sol, à clipser sur les bagues

Ref. M69



**G.** Passerelle glissade

L 98 x l 39 x H 6 cm - Livré avec socle d'appui pour le sol, à clipser sur les bagues - Livré monté

Ref. M63



**H.** Passerelle ajourée

L 113 x l 34 x H 6 cm - Livré avec socle d'appui pour le sol, à clipser sur les bagues - Livré monté

Ref. M61



**I.** Passerelle escalade

L 113 x l 39 x H 9 cm - Livré avec socle d'appui pour le sol, à clipser sur les bagues - Livré monté

Ref. M62



Choisissez vos options, couleurs et accessoires [boutique.mathou.com](http://boutique.mathou.com)

MOTRICITÉ  
VESTIAIRES  
CHAISES & TABLES  
RANGEMENTS  
ITINÉRAIRE LUDIQUE  
ACTIVITÉS  
PARCS & CLOISONNETTES  
MOTRICITÉ  
LITS  
LE COIN DES PROS  
MOBILIER DE CHANGE



# STRUCTURES DE MOTRICITÉ MOBILES

MODÈLES  
BREVETÉS

M40 / M41

## 5 RAISONS DE PRÉFÉRER LA M40 OU LA M41...

Elles ont l'air identiques, pourtant elles possèdent des différences, saurez-vous les découvrir ?



Au choix, Frêne ou multicolore



**À chaque section sa structure mobile !**  
Voici la M41, la grande sœur jumelle de la M40. À vous de choisir l'une ou l'autre pour vos sections, ou les deux... car elles peuvent être réunies pour composer une très grande structure pour 18 mois et +, mobile et repliable !

Au choix, Frêne ou multicolore



### Structure mobile M40

À partir de 12 mois - Dimensions : Pliée : L 74 x P 74 x H 196 cm - Hauteur du palier 50 cm - Longueur glissade 80 cm - Tapis de glissade optionnel M219 non compris - Coloris : Frêne ou Colorée

Réf. M40

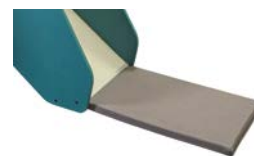

### Tapis glissade pour M40/M41 avec fourreau

Dim. L 500 x P 415 x H 30 mm - Fixation par Velcro® - Coloris : Chocolat - Garantie 2 ans

Réf. M219

### Structure mobile M41

À partir de 18 mois - Dimensions : Pliée : L 74 x P 74 x H 213 cm - Hauteur du palier 60 cm - Longueur glissade 93 cm - Tapis de glissade optionnel M219 non compris - Version escalier ou montée à barreaux - Coloris : Frêne ou Colorée

Réf. M41



Choisissez vos options, couleurs et accessoires [boutique.mathou.com](http://boutique.mathou.com)

LA DÉMO EN VIDÉO



Nos structures mobiles M40 et M41 trouvent leur place dans toutes les crèches, se déplacent facilement d'un lieu à l'autre et se rangent en un clin d'œil dans un espace réduit.

- Déplacez** la structure où vous le souhaitez.
- Sortez** l'escalier, la structure s'abaisse au sol.
- Ouvrez** les portes et verrouillez-les.
- Dépliez** et verrouillez la glissade.



Et hop, le tour est joué !

## ULTRA COMPACTES, NOS STRUCTURES ONT UNE

### STRUCTURE FERMÉE

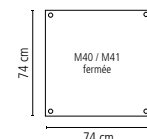

### STRUCTURE OUVERTE EN ANGLE

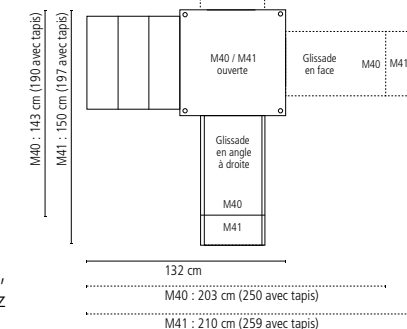

### INFO COMMANDE

Lors de votre commande, précisez si vous souhaitez une glissade en face, à droite ou à gauche.

## EMPRISE AU SOL TRÈS FAIBLE

### STRUCTURE OUVERTE EN LIGNE



M40 : 203 cm (250 avec tapis)  
M41 : 210 cm (259 avec tapis)

## M40 + M41, LES DEUX FONT LA PAIRE

Lorsque les enfants de votre crèche ont plus de 18 mois, mettez en place en 5 minutes un moment de section commune en accolant une M40 et une M41. Petits et moyens se retrouveront ensemble pour un moment de jeu collectif appréciable ! Ensuite, chaque structure de motricité se replie et retrouve sa section grâce aux roues.

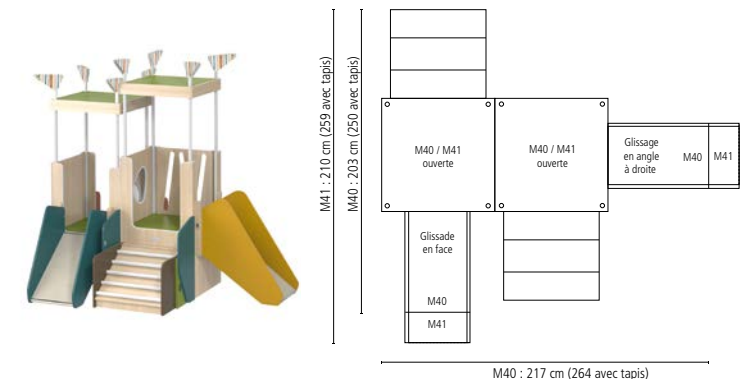



# STRUCTURES POUR LES GRANDS

À PARTIR DE 24 MOIS

MOTRICITÉ



**Le podium**  
Il surplombe l'entrée de la cabane et offre un large espace d'évolution et d'observation.

**Le palier**  
Transparent, situé au départ de la glissade, il permet de voir ceux qui empruntent le tunnel d'en dessous.

**La cabane et le tunnel**  
Sous le podium, ils sont un lieu de vie pour les enfants.

**L'escalier**  
Il offre 2 niveaux de passage qui permettent aux enfants d'accéder à l'étage supérieur, en étant vus. Seul le bloc escalier peut recevoir l'option hublot bulle.



Cette structure à plusieurs niveaux, complète et compacte, est idéale pour les enfants à partir de 24 mois. Tunnel, podium, glissade, escalier, espace cabane..., les activités de motricité sont sans limite. Ses dimensions étudiées lui permettent de trouver facilement sa place dans vos salles de jeux.

**Bloc escalier, bloc glissade**

**Structure SG51**  
À partir de 24 mois - Équipée de 2 portes de sécurité - Coussin glissade M230 non compris  
Réf. SG51

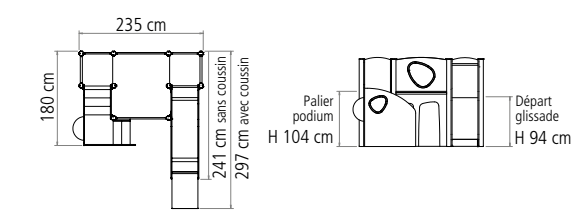

## ACCESSOIRES

**Hublot bulle pour SG51**  
Pour bloc escalier uniquement  
Réf. BULLE



## SÉCURITÉ

**Sécurité basse**  
Porte amovible pour sécuriser l'accès à l'étage de la structure.

**Sécurité haute**  
Porte amovible pour contrôler l'accès à la glissade.



Présent sur structures SG30/SG37/SG39/SG51

Il y a ceux qui voient le jeu en



# GRAND

**Bloc escalier, bloc glissade, bloc escalade**

**Structure SG30**  
À partir de 24 mois - Équipée de 2 portes de sécurité - Tapis et coussin non compris  
Réf. SG30

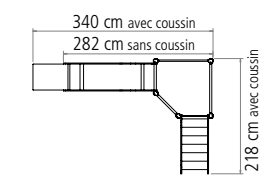

**Structure SG37**  
À partir de 24 mois - Équipée de 2 portes de sécurité - Tapis et coussin non compris  
Réf. SG37

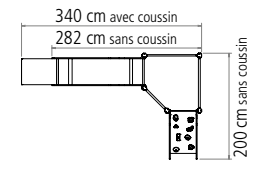

**Structure SG39**  
À partir de 24 mois - Équipée de 2 portes de sécurité - Tapis et coussin non compris  
Réf. SG39

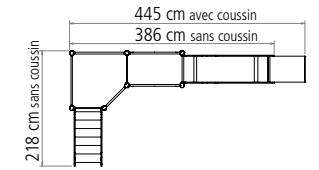

## NOUVEAU

Le coussin glissade évolue. Plus ergonomique, il permet un atterrissage tout en douceur au pied du toboggan.

**Coussin glissade pour SG30/SG37/SG39/SG51**  
L 70 x l 49 H 12,5 cm - Fond antidérapant - Fixation par Velcro® - Revêtement sans phtalates - Coloris Chocolat - Garantie 2 ans  
Réf. M230



## ACCESSOIRES

**Tapis escalier**  
L 100 x H 3 x P 109,5 cm - Pour structures SG30, SG37, SG39 et SG20 - Fond antidérapant - Revêtement sans phtalates - Coloris Chocolat - Garantie 2 ans  
Réf. M201

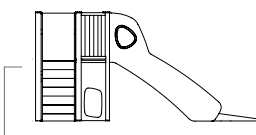
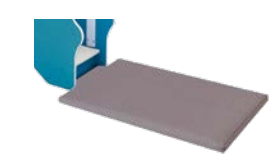

Départ glissade-escalier H 94,5 cm  
Hauteur totale : 166 cm  
Hauteur sous plancher : 89 cm  
Hauteur barrières : 70 cm  
Hauteur plafond : mini 2,40 m



Choisissez vos options, couleurs et accessoires [boutique.mathou.com](http://boutique.mathou.com)

MOTRICITÉ  
CHAISES & TABLES  
RANGEMENTS  
ITINÉRAIRE LUDIQUE  
ACTIVITÉS  
PARCS & CLOISONNETTES  
MOTRICITÉ  
LITS  
MOBILIER DE CHANGE



# STRUCTURES MODULAIRES POUR LES MOYENS

À PARTIR DE 18 MOIS

MOTRICITÉ



Choisissez vos options, couleurs et accessoires [boutique.mathou.com](http://boutique.mathou.com)



## Vous préférez le sur mesure ?

Nos 4 modules, escalier, glissade, barreaux et passerelle, s'associent en duo ou en trio pour donner vie à la structure de motricité idéale pour les plus de 18 mois.

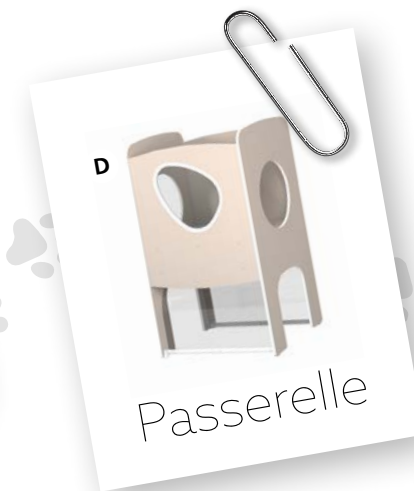

### 6 Tous les modules

#### MODULES

##### A. Module escalier

À partir de 18 mois - Équipé d'une porte pour fermer l'accès et deux hublots en plexi - Hauteur du palier 59 cm  
Réf. SG20

##### B. Module glissade

À partir de 18 mois - Équipé d'une porte pour fermer l'accès et deux hublots en plexi - Hauteur du palier 59 cm  
Réf. SG23

##### C. Module barreaux

À partir de 18 mois - Équipé d'une porte pour fermer l'accès et deux hublots en plexi - Hauteur du palier 59 cm  
Réf. SG21

##### D. Module passerelle

À partir de 18 mois - L 90 cm - Hauteur palier 77 cm - Livré monté  
Réf. SG22



#### SÉCURITÉ

**Sécurité basse**  
Porte amovible pour sécuriser l'accès à l'étage de la structure.

**Sécurité haute**  
Porte amovible pour contrôler l'accès à la glissade.



##### E. Module passerelle gain de place

À partir de 18 mois - L 52 cm - Hauteur palier 77 cm - Livré monté  
Réf. SG24

#### ACCESSOIRES

##### Tapis glissade pour SG23

L 50 x l 49 x H 3 cm - Pour glissade équipée de seuil aluminium en partie basse - Fixation par Velcro® - Revêtement sans phtalates - Coloris Chocolat - Garantie 2 ans  
Réf. M231

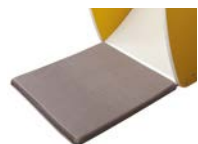

##### Tapis escalier

L 100 x H 3 x P 109,5 cm - Pour structures SG30, SG37, SG39 et SG20 - Fond antidérapant - Revêtement sans phtalates - Coloris Chocolat - Garantie 2 ans  
Réf. M201

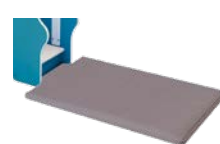

##### Hublot bulle

Pour tous les blocs, sauf passerelle  
Réf. BULLE





# STRUCTURES MODULAIRES POUR LES MOYENS

À PARTIR DE 18 MOIS

Vous préférez le sur mesure ?

## Combinez les modules et composez votre propre structure de motricité



### Combinaison duo<sup>+</sup>

Voici quelques exemples d'associations les plus couramment commandées par les crèches, pour vous aider à faire votre choix.

Tous les modules



+  
Glissade + escalier  
SG23 + SG20

L 154 x H 152 x P 105 cm  
Avec tapis : L 195 cm

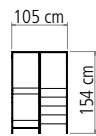

+  
Barreaux dos + glissade face  
SG21 + SG23

L 309 x H 152 x P 52,5 cm  
Avec tapis : L 349 cm

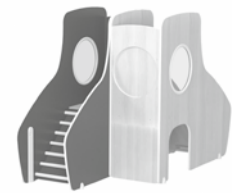
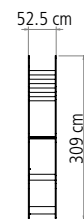

+  
Barreaux face + glissade dos  
SG21 + SG23

L 229 x H 152 x P 105 cm  
Avec tapis : L 269 cm

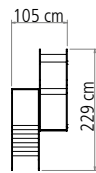

+  
Escalier face + glissade côté  
SG20 + SG23

L 207 x H 152 x P 154 cm  
Avec tapis : L 248 cm

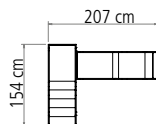

### SECURITÉ

#### Sécurité basse

Porte amovible pour sécuriser l'accès à l'étage de la structure.



#### Sécurité haute

Porte amovible pour contrôler l'accès à la glissade.

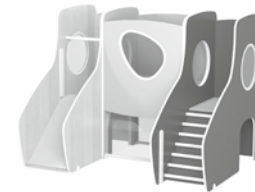

+  
Glissade + passerelle + barreaux  
SG23 + SG22 + SG21

L 195 x H 152 x P 154 cm  
Avec tapis P 195 cm  
Avec passerelle gain de place L 160

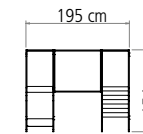

+  
Glissade + passerelle + escalier  
SG23 + SG22 + SG20

L 297 x H 152 x P 154 cm  
Avec tapis P 195 cm  
Avec passerelle gain de place L 261

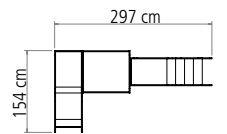

+  
Glissade + passerelle + barreaux  
SG23 + SG22 + SG21

L 399 x H 152 x P 80 cm  
Avec tapis L 439 cm  
Avec passerelle gain de place sans tapis L 361 cm  
Avec passerelle gain de place et avec tapis L 401 cm

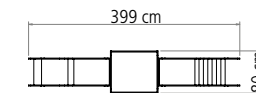

+  
Glissade + passerelle + escalier  
SG23 + SG22 + SG20

L 195 x H 152 x P 229 cm  
Avec tapis P 269 cm  
Avec passerelle gain de place L 160 cm

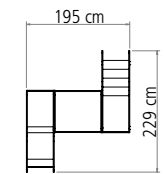

### Combinaison trio<sup>+</sup>

Tous les modules



Choisissez vos options, couleurs et accessoires  
[boutique.mathou.com](http://boutique.mathou.com)



## STRUCTURE POUR LES PLUS PETITS

L'espace des moyens et des bébés

À partir de 12 mois



Structure 

### Structure SG08

À partir de 12 mois - Hauteur palier : 51 cm - Piscine et tapis optionnels

Réf. SG08

### Piscine d'angle

L 110 x P 110 x H 54 cm - Coloris : Bleu niagara - Balles non comprises - Capacité : 5 x 60 balles - Déhoussable - Sans phtalates - Garantie 2 ans

Réf. M174

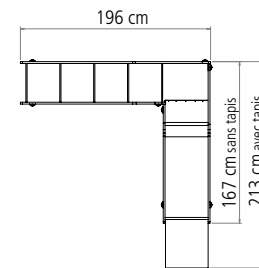

### ACCESSOIRES

#### Tapis glissade pour SG08

L 50 x l 44 x H 3 cm - Pour glissade équipée de seuil aluminium en partie basse - Fixation par Velcro® - Revêtement sans phtalates - Coloris Chocolat - Garantie 2 ans

Réf. M232



Choisissez vos options, couleurs et accessoires [boutique.mathou.com](http://boutique.mathou.com)

## STRUCTURE POUR LES BÉBÉS

Structure 



DEUX MARCHES ET UN PALIER POUR SOUFFLER AVANT DE S'ÉLANCER DANS UNE PENTE TRÈS DOUCE.



### Structure M10

Jusqu'à 12 mois - L 198 x P 44 x H 58 cm - Hauteur palier : 30 cm

Réf. M10

Particulièrement compacte, cette structure aux marches profondes permettra aux plus petits de faire leurs premiers pas et leurs premières glissades.

## PISCINES À BALLES

 Sans phtalates

### A. Piscine fermée à balles

L 180 x l 180 x H 40 cm - Dim. Intérieures : 140 x 140 cm - Balles non comprises - Capacité : 20 x 60 balles - Fond antidérapant - Sans phtalates - Coloris : Bleu niagara et Vert kiwi - Garantie 2 ans

Réf. M175

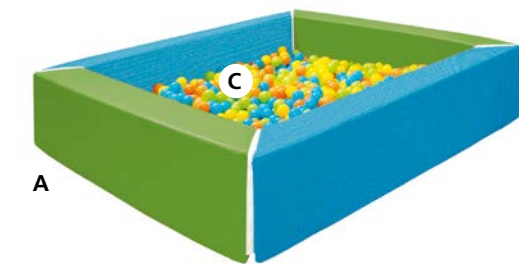

A

### Petite piscine à balles

L 140 x l 140 x H 40 cm - Dim. Intérieures : 100 x 100 cm - Balles non comprises - Capacité : 10 x 60 balles - Fond antidérapant - Sans phtalates - Coloris : Bleu niagara et Vert kiwi - Garantie 2 ans

Réf. M176

### B. Piscine à balle Corral

L 180 x l 120 x H 30 cm - Dim. Intérieures : 150 x 90 cm - Constituée de 4 arrondis et 2 côtés Corral reliés par bandes amovibles Velcro® - Balles non comprises - Capacité 9 x 60 balles - Fond antidérapant - Sans phtalates - Éléments Corral : 7 coloris au choix - Garantie 2 ans

Réf. CM010



B

### C. Balles

Sac de 60 balles Ø 7 cm (orange, rose, turquoise et beige) - Sans phtalates - Garantie 2 ans

Réf. C194

## BALLES





# ÉLÉMENTS MOUSSE

Sans phtalates

FINITION NATURE / COULEURS

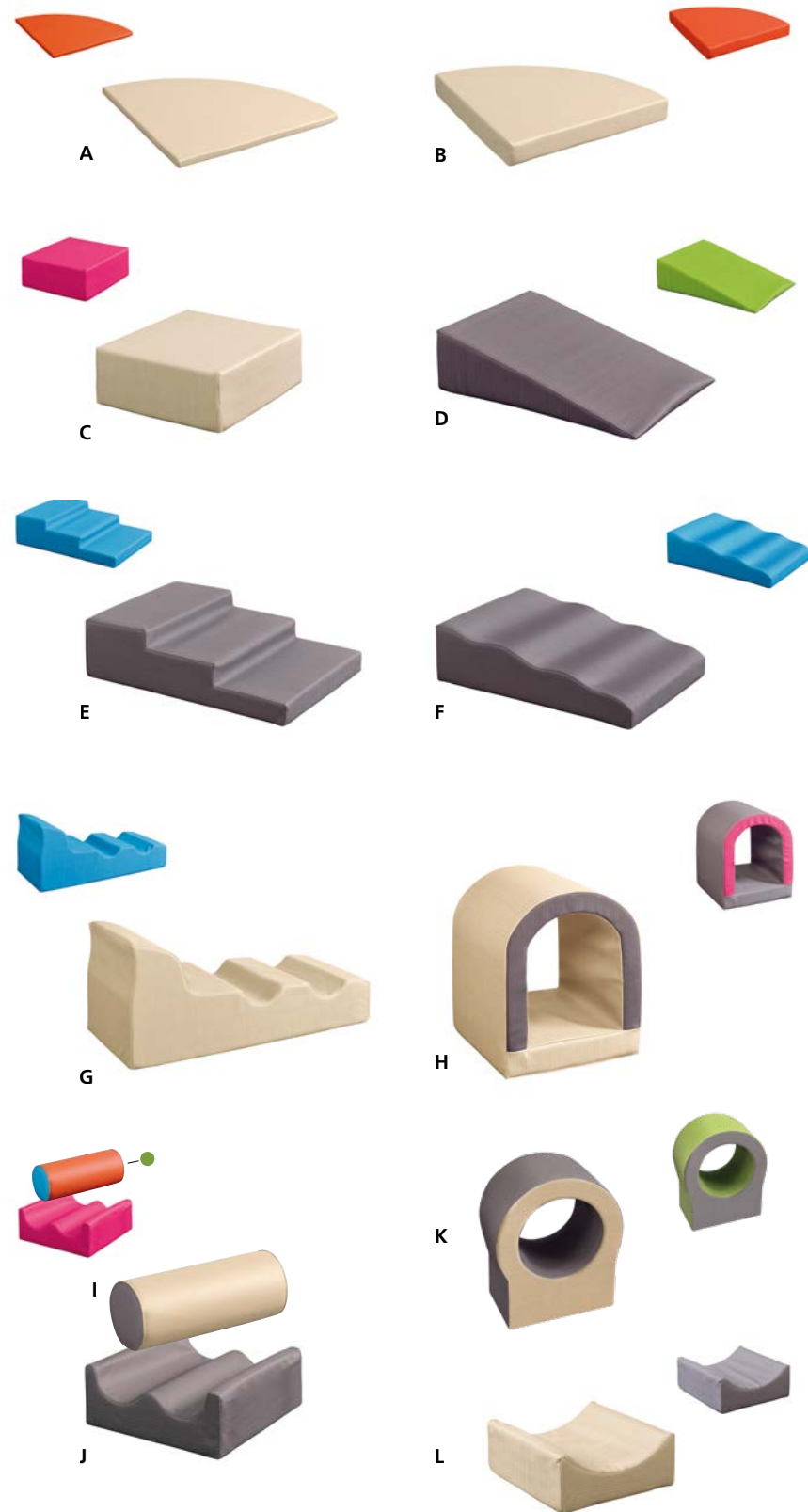

**A. Tapis 1/4 de rond ép.3 cm**  
L 75 x P 75 cm - Épaisseur 3 cm - Couleur Orange confite ou Lin naturel - Déhoussable - Garantie 2 ans - Sans phtalates  
Réf. M142

**B. Tapis 1/4 de rond ép.10 cm**  
L 75 x P 75 cm - Épaisseur 10 cm - Couleur Orange confite ou Lin naturel - Déhoussable - Garantie 2 ans - Sans phtalates  
Réf. M146

**C. Plate-forme**  
L 50 x P 50 cm - Épaisseur 20 cm - Couleur Fuchsia ou Lin naturel - Déhoussable - Garantie 2 ans - Sans phtalates  
Réf. M141

**D. Pente**  
H 20 x L 75 x P 50 cm - Couleur Vert kiwi ou Chocolat - Déhoussable - Garantie 2 ans - Sans phtalates  
Réf. M144

**E. Escalier**  
H 20 x L 75 x P 50 cm - Couleur Bleu niagara ou Chocolat - Déhoussable - Garantie 2 ans - Sans phtalates  
Réf. M140

**F. Pente vague**  
H 20 x L 75 x P 50 cm - Couleur Bleu niagara ou Chocolat - Déhoussable - Garantie 2 ans - Sans phtalates  
Réf. M143

**G. Dune**  
H 50 x L 118 x P 50 cm - Couleur Bleu niagara ou Lin naturel - Garantie 2 ans - Sans phtalates  
Réf. M158

**H. Passage arrondi**  
H 60 x L 50 x P 50 cm - Couleur Chocolat (faces : Fuchsia) ou Lin naturel (faces Chocolat) - Garantie 2 ans - Sans phtalates  
Réf. M157

**I. Cylindre**  
Ø 20 x L 50 cm - Couleur Orange confite (extrémités Bleu niagara / Vert kiwi) ou Lin naturel (extrémités Chocolat) - Garantie 2 ans - Sans phtalates  
Réf. M155

**J. Plate-forme double vague**  
H 20 x L 50 x P 50 cm - Couleur Fuchsia ou Chocolat - Déhoussable - Garantie 2 ans - Sans phtalates  
Réf. M156

**K. Tunnel plate-forme**  
H 69,7 x L 60 x P 50 cm - Diamètre passage 40 cm - Couleur Vert kiwi (faces : Chocolat) ou Chocolat (faces : Lin naturel) - Garantie 2 ans - Sans phtalates  
Réf. M147

**L. Plate-forme vague**  
H 20 x L 50 x P 50 cm - Couleur Chocolat ou Lin naturel - Déhoussable - Garantie 2 ans - Sans phtalates  
Réf. M154

**INFO**

Revêtement non feu M2  
Densité mousse 24 kg/m<sup>3</sup>  
Dessous antidérapant avec liaison Velcro®



Choisissez vos options, couleurs et accessoires  
[boutique.mathou.com](http://boutique.mathou.com)

# COMBINAISONS MOUSSE

Sans phtalates

FINITION NATURE / COULEURS

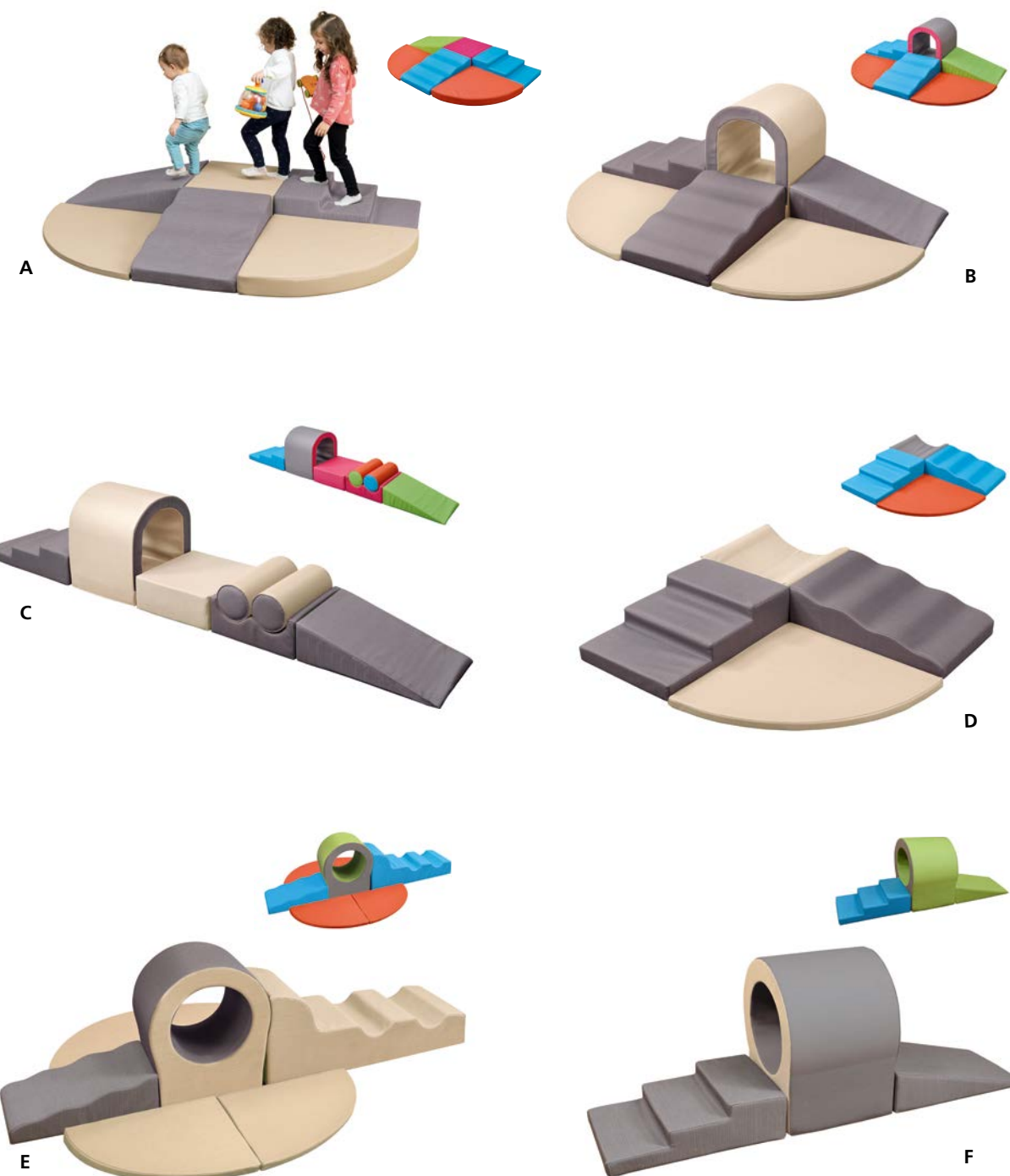

**A. Composition n° 1**  
M140, M141, M142, M143, M144, M146 - Dim. 125 x 200 cm - Garantie 2 ans - Sans phtalates  
Réf. CM001

**B. Composition n° 2**  
M140, M142 (x2), M143, M144, M157 - Dim. 125 x 200 cm - Garantie 2 ans - Sans phtalates  
Réf. CM002

**C. Composition n° 3**  
M140, M141, M144, M155 (x2), M156, M157 - Dim. 50 x 300 cm - Garantie 2 ans - Sans phtalates  
Réf. CM003

**D. Composition n° 4**  
M140, M142, M143, M154 - Dim. 125 x 125 cm - Garantie 2 ans - Sans phtalates  
Réf. CM004

**E. Composition n° 5**  
M142 (x 4), M143, M147, M158 - Dim. 200 x 253 cm - Garantie 2 ans - Sans phtalates  
Réf. CM005

**F. Composition n° 6**  
M140, M147, M144 - Dim. 50 x 200 cm - Garantie 2 ans - Sans phtalates  
Réf. CM006



# DORMIR EN TOUTE SÉRÉNITÉ

Marcel Mathou  
a imaginé le  
premier lit  
transformable  
il y a 75 ans.  
Aujourd'hui  
notre gamme  
de lits est la  
référence du  
confort et de la  
sécurité pour le  
sommeil des  
tout-petits

## LITS

FABRIQUÉ  
EN FRANCE 

|                                     |        |
|-------------------------------------|--------|
| Les Innovations Mathou              | p. 138 |
| Lits CatLock® surélevés             | p. 140 |
| Lits CatLock®                       | p. 141 |
| Lits SoftLock® surélevés            | p. 142 |
| Lits SoftLock® classique / réglable | p. 143 |
| Lits SoftLock® à 2 niveaux          | p. 144 |
| Lits SoftLock® haut / pliant / éco  | p. 145 |
| Lits d'évacuation 2 en 1            | p. 146 |
| Couchages au sol                    | p. 147 |
| Têtières de couchage                | p. 148 |
| Couchettes empilables               | p. 149 |
| Entourages mousse                   | p. 150 |
| Matelas-valise repliable            | p. 151 |
| Lits de repos empilables            | p. 152 |
| Lits couchette empilables           | p. 153 |
| Draps housse et turbulette          | p. 153 |



# 200 000 enfants profitent de nos lits de spécialistes

Avec nos innovations régulières, ce n'est pas prêt de s'arrêter.

Depuis le premier lit transformable imaginé par Marcel Mathou en 1950, Mathou est devenu le spécialiste du lit à barreaux, avec la plus grande gamme du marché. Nous innovons chaque année, depuis 75 ans, en étudiant vos besoins et vos usages pour vous proposer la référence en France en termes de confort et de sécurité pour le couchage des tout-petits. Cette gamme de lit à barreaux est complétée par les solutions de couchage bas pour l'aménagement complet de vos dortoirs.



## INNOVATION

### Nos lits répondent à tous les besoins

Tous nos lits sont testés et certifiés conformes pour un usage par des enfants de 0 à 3 ans en collectivités. Ils sont conçus pour les nourrissons et les enfants qui ne sont pas à même de sortir seuls de leurs lits. Dès lors que le développement moteur des enfants le leur permet, il convient ensuite d'utiliser des couchages bas, tels que les lits de repos, les couchettes... Notre gamme contient également toute une série de produits spécifiques : lits gain de place pour ranger sous un SoftLock®, lits pliants, lits d'évacuation, lit éco, etc.

### Tête ajourée

#### De l'air, de l'air, de l'air

Une pièce aérée est une pièce saine. Pour faciliter la circulation de l'air dans vos salles de sieste, nous avons imaginé une nouvelle tête de lit ajourée.

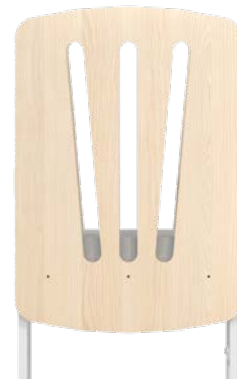

### Hublot Galetti

#### Coucou !

Le fameux hublot au design Galetti fait son entrée sur nos têtes de lits SoftLock® et CatLock® !

### Pied anodisé

Nous avons opté pour de nouveaux pieds en alu anodisé sur notre gamme CatLock®.



Fabriqués en alu, nos pieds sont recyclables à l'infini



## QUE FAUT-IL COMPARER POUR CHOISIR LE BON LIT ?



#### La manipulation à l'usage

**CatLock®** : 1 manipulation à 1 main, 1 barrière coulissante  
**SoftLock®** : 2 manipulations à 1 main, 2 barrières coulissantes



#### La hauteur

Nous proposons des lits à hauteur standard et d'autres à hauteur surélevée pour améliorer l'ergonomie.



#### La dimension du lit : standard ou gain de place ?

Tous nos lits sont disponibles en format standard (environ 120 x 60) ou gain de place (environ 100 x 50), à l'exception des lits d'évacuation p. 146.



#### La tête de lit

Panneau plein, ajouré pour une meilleure aération, ou avec hublot pour voir l'enfant qui dort... sans le réveiller. Faites votre choix.

## LITS CATLOCK®

- Simplicité et sécurité
- Système de déverrouillage centralisé de la barrière
- Manipulation d'une seule main
- Un seul bouton central à double déverrouillage pour une ergonomie et une simplicité d'utilisation inégalées.
- Barrières assistées EasyGliss®, système exclusif de descente et remontée de la barrière sans effort.

Ouverture centralisée de la barrière coulissante pour une ergonomie et une simplicité inégalées.

MODÈLE BREVETÉ

COULISSEMENT AMÉLIORÉ, ENCORE PLUS SILENCIEUX

Appuyer



Tourner



Vidéo de démonstration en flashant ce code ou sur [www.mathou.com](http://www.mathou.com).

Ouverture d'une seule main à commande centralisée CatLock®.

## LITS SOFTLOCK®

- Ergonomie optimisée
- Pression de déverrouillage adaptée et sécurisée
- Facilité de manipulation
- Bois gainé
  - glissement optimisé et insonorisé
  - entretien facilité
- 2 barrières coulissantes

Système d'ouverture exclusif et breveté pour tous les lits à barrières coulissantes.

MODÈLE BREVETÉ

SoftLock® modernise les verrouillages traditionnels des barrières coulissantes grâce à ses deux boutons, tout en garantissant une manipulation d'une seule main.



Vidéo de démonstration en flashant ce code ou sur [www.mathou.com](http://www.mathou.com).

Système SoftLock® : 2 boutons de déverrouillage. Ouverture à une seule ou à deux mains.

## MATELAS CATSOFT®

Ferme pour les nourrissons et tendre pour les plus grands, il révolutionne le confort et le repos des enfants.

- Mousse Haute Résilience respirante 26 kg/m<sup>3</sup>, adaptée au poids de l'enfant
- Naturellement anti-acariens et hypoallergénique\*\*
- Matelas déhoussable
- Housse M1 OekoTex 100, lavable à 90°C, imperméable et respirante
- Fabriqué en Aveyron par SOCOFAL-TECHNILAT, filiale spécialisée dans la literie du Groupe FINADORM

\*\*Conçu pour minimiser les risques d'allergies



#### SÉCURITÉ

Ne faites pas l'économie d'un matelas parfaitement dimensionné, au risque de ne pas être conforme à la norme... Privilégiez la sécurité des enfants et choisissez nos matelas parfaitement adaptés.



#### INFO COMMANDE

Les dimensions de chaque matelas CatSoft® sont adaptées spécifiquement au lit auquel il est destiné. Précisez la référence du lit (même ancien) lors de votre commande.



Regardez le conseil de Samuel Riff, kinésithérapeute, en vidéo

## MATELAS LATEX

Offrez aux tout-petits un sommeil réparateur avec le matelas 100% latex d'origine naturelle

Confort moelleux, et longévité pour ce nouveau matelas proposé en option sur nos références CatLock® et SoftLock®.

## À SAVOIR

Le latex est une matière naturellement élastique, avec une grande capacité à se déformer sans s'altérer dans le temps et une bonne aération.

100% naturel



# LITS CATLOCK® SURÉLEVÉS

À VERROUILLAGE CENTRALISÉ



Lit CatLock® surélevé

Taille Standard ou Gain de place  
Réf. CAT79C sans roues  
Réf. CAT79C avec roues

Ajouré



Lit CatLock® surélevé têtes ajourées

Taille Standard ou Gain de place - Existe en couleur Frêne uniquement  
Réf. CAT79F sans roues  
Réf. CAT79F avec roues



Hublot



Hublots en plexi 8 mm résistants - Bonne vision de l'enfant qui dort, pour une meilleure surveillance.

Lit CatLock® surélevé hublots Galetti

Taille Standard ou Gain de place  
Réf. CAT79G sans roues  
Réf. CAT79G avec roues

# LITS CATLOCK®

À VERROUILLAGE CENTRALISÉ



Lit CatLock®

Taille Standard ou Gain de place  
Réf. CAT46C sans roues  
Réf. CAT46C avec roues

Ajouré



Lit CatLock® têtes ajourées

Taille Standard ou Gain de place - Existe en couleur Frêne uniquement  
Réf. CAT46F sans roues  
Réf. CAT46F avec roues

Hublot



Hublots en plexi 8 mm résistants - Bonne vision de l'enfant qui dort, pour une meilleure surveillance.

Lit CatLock® hublots Galetti

Taille Standard ou Gain de place  
Réf. CAT46G sans roues  
Réf. CAT46G avec roues

LE + ERGONOMIE



UN LIT SURÉLEVÉ PROTÈGE LE DOS !



Choisissez vos options, couleurs et accessoires [boutique.mathou.com](http://boutique.mathou.com)

> 2 dimensions au choix :

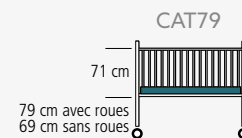

| Taille standard           |             |
|---------------------------|-------------|
| Dimensions extérieures    | 117 x 72 cm |
| Dimensions intérieures    | 111 x 63 cm |
| Profondeur sur sommier    | 71 cm       |
| Hauteur totale avec roues | 152 cm      |
| Hauteur totale sans roues | 142 cm      |
| Taille gain de place      |             |
| Dimensions extérieures    | 101 x 64 cm |
| Dimensions intérieures    | 95 x 55 cm  |
| Profondeur sur sommier    | 71 cm       |
| Hauteur totale avec roues | 152 cm      |
| Hauteur totale sans roues | 142 cm      |

> 2 dimensions au choix :

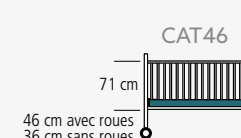

| Taille standard           |             |
|---------------------------|-------------|
| Dimensions extérieures    | 117 x 72 cm |
| Dimensions intérieures    | 111 x 63 cm |
| Profondeur sur sommier    | 71 cm       |
| Hauteur totale avec roues | 120 cm      |
| Hauteur totale sans roues | 110 cm      |
| Taille gain de place      |             |
| Dimensions extérieures    | 101 x 64 cm |
| Dimensions intérieures    | 95 x 55 cm  |
| Profondeur sur sommier    | 71 cm       |
| Hauteur totale avec roues | 120 cm      |
| Hauteur totale sans roues | 110 cm      |



## ACCESSOIRES

pour CAT79 uniquement



6 **Façades et arrières**

Bloc rangement 2 portes

2 portes coulissantes avec serrure et étagère centrale - Plus-value à appliquer au tarif des lits - Accessoire compatible uniquement avec lits CAT79 - Taille Standard ou Gain de place

Réf. POR79

CAT79



Bloc rangement 2 tiroirs

2 tiroirs sur coulisses avec butée d'arrêt - Coulissement doux et léger - Sortie totale - Plus-value à appliquer au tarif des lits - Taille Standard ou Gain de place

Réf. TIR46

CAT46

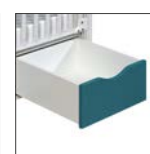

CAT79



Bloc rangement 2 casiers

2 casiers ouverts - Plus-value à appliquer au tarif des lits - Taille Standard ou Gain de place

Réf. RGT46

CAT46



## ACCESSOIRES

pour CAT79 et CAT46



Matelas CatSoft®

Précisez la référence et la taille du lit lors de votre commande - Coloris : Tourterelle

Réf. MAT



Matelas latex

Disponible en option sur nos lits CatLock®, SoftLock® et lits d'évacuation en taille Standard, à l'exception des lits deux niveaux

Réf. MATL



Drap housse stretch ou coton

Détails p.153



Lot de 4 roues à frein

Directionnelles, silencieuses, anti-traces au sol

Réf. RAFCAT



# LITS SOFTLOCK® SURÉLEVÉS

STANDARD / AJOURÉ / AVEC HUBLOT GALETTI



Lit SoftLock® surélevé  
Taille Standard ou Gain de place  
Réf. SOFT90C sans roues  
Réf. SOFT90C avec roues

Ajouré



Lit SoftLock® surélevé têtes ajourées  
Taille Standard ou Gain de place - Existe en couleur Frêne uniquement  
Réf. SOFT90F sans roues  
Réf. SOFT90F avec roues

Hublot



Lit SoftLock® surélevé hublots Galetti  
Taille Standard ou Gain de place  
Réf. SOFT90G sans roues  
Réf. SOFT90G avec roues

Hublots en plexi 8 mm résistants - Bonne vision de l'enfant qui dort, pour une meilleure surveillance.

# LITS SOFTLOCK®

CLASSIQUE / HAUTEUR SOMMIER RÉGLABLE



Lit SoftLock®  
Taille Standard ou Gain de place  
Réf. SOFT63C sans roues  
Réf. SOFT63C avec roues

Ajouré



Lit SoftLock® têtes ajourées  
Taille Standard ou Gain de place - Existe en couleur Frêne uniquement  
Réf. SOFT63F sans roues  
Réf. SOFT63F avec roues

Hublot



Lit SoftLock® hublots Galetti  
Taille Standard ou Gain de place  
Réf. SOFT63G sans roues  
Réf. SOFT63G avec roues

Hublots en plexi 8 mm résistants - Bonne vision de l'enfant qui dort, pour une meilleure surveillance.

> 2 dimensions au choix :

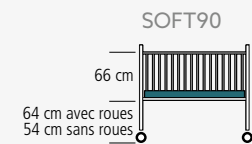

| Taille standard           |             |
|---------------------------|-------------|
| Dimensions extérieures    | 122 x 64 cm |
| Dimensions intérieures    | 118 x 56 cm |
| Profondeur sur sommier    | 66 cm       |
| Hauteur totale avec roues | 130 cm      |
| Hauteur totale sans roues | 120 cm      |
| Taille gain de place      |             |
| Dimensions extérieures    | 107 x 57 cm |
| Dimensions intérieures    | 103 x 49 cm |
| Profondeur sur sommier    | 66 cm       |
| Hauteur totale avec roues | 130 cm      |
| Hauteur totale sans roues | 120 cm      |

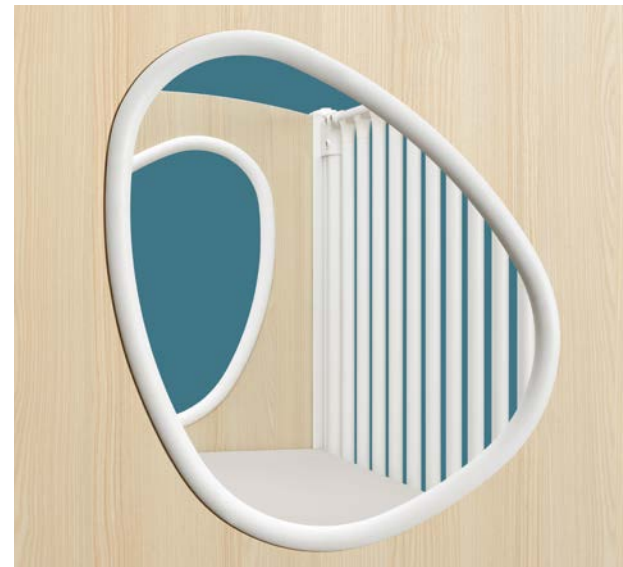

> 2 dimensions au choix :

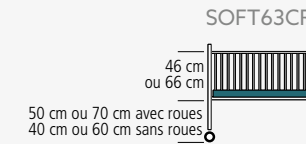
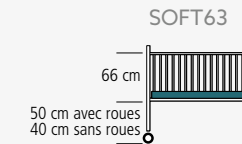

| Taille standard           |             | Taille gain de place      |             |
|---------------------------|-------------|---------------------------|-------------|
| Dimensions extérieures    | 122 x 64 cm | Dimensions extérieures    | 107 x 57 cm |
| Dimensions intérieures    | 118 x 56 cm | Dimensions intérieures    | 103 x 49 cm |
| Profondeur sur sommier    | 66 cm       | Profondeur sur sommier    | 66 cm       |
| Hauteur totale avec roues | 115 cm      | Hauteur totale avec roues | 115 cm      |
| Hauteur totale sans roues | 105 cm      | Hauteur totale sans roues | 105 cm      |

## ACCESSOIRES

SOFT90 SOFT63



6 Façades et arrières



Bloc rangement 2 casiers  
2 casiers ouverts - Plus-value à appliquer au tarif des lits - Taille Standard ou Gain de place  
Réf. RGT63

Matelas CatSoft®  
Précisez la référence et la taille du lit lors de votre commande - Coloris : Tourterelle  
Réf. MAT

ACCESSOIRES  
pour SOFT90, SOFT63 et SOFT63CR



Matelas latex  
Disponible en option sur nos lits CatLock®, SoftLock® et lits d'évacuation, en taille Standard, à l'exception des lits deux niveaux  
Réf. MATL



Lot de 4 roues à frein  
Directionnelles, silencieuses, anti-traces au sol  
Réf. RAFSOFT

## Sommier réglable en hauteur



Lit SoftLock® à sommier réglable (2 positions)  
Taille Standard ou Gain de place  
Réf. SOFT63CR sans roues  
Réf. SOFT63CR avec roues

## SÉCURITÉ

Les versions ajourées et hublots ne sont pas compatibles avec la version sommier réglable.





## LITS SOFTLOCK® À 2 NIVEAUX



GAIN DE PLACE  
TRÈS APPRÉCIABLE



MATELAS  
CATSOFT®  
RECOMMANDÉ  
ÉP. 10 CM.

MATELAS  
CATSOFT®  
RECOMMANDÉ  
ÉP. 6 CM.

LES ENFANTS NE  
TOMBENT PAS DU LIT  
GRÂCE AUX REBORDS

Lit SoftLock® 2 niveaux avec roues -  
2 têtes à panneaux  
2 panneaux pleins - Taille Standard ou Gain de place -  
Équipé de 4 roues à frein  
Réf. SOFT71 avec roues

1 tête ajourée



Lit SoftLock® 2 niveaux avec roues -  
1 tête ajourée  
1 panneau plein / 1 panneau ajouré - Taille Standard  
ou Gain de place - Équipé de 4 roues à frein  
Réf. SOFT72 avec roues

2 têtes à barreaux



Lit SoftLock® 2 niveaux avec roues -  
2 têtes à barreaux  
2 têtes à barreaux - Taille Standard ou Gain de place - Équipé  
de 4 roues à frein - Option fermeture en toile zippée disponible  
Réf. SOFT74 avec roues

2 têtes ajourées



Lit SoftLock® 2 niveaux avec roues -  
2 têtes ajourées  
2 panneaux ajourés - Taille Standard ou Gain de place -  
Équipé de 4 roues à frein  
Réf. SOFT73 avec roues

## LITS SOFTLOCK®

HAUT / PLIANT / ÉCO

2 barrières  
coulissantes

Lit haut



Lit SoftLock® haut  
Taille Standard ou Gain de place - Équipé de 4 roues à frein  
Réf. SOFT68

Sommier et matelas  
se retirent avant pliage

Lit pliant



Lit SoftLock® pliant  
Taille Standard ou Gain de place - Coloris unique : Blanc / Frêne  
- Livré monté  
Réf. SOFT3002 sans roues  
Réf. SOFT3002 avec roues

- Se plie et se déplie rapidement sans outil.
- Faible encombrement une fois replié

Lit éco



Lit éco  
Taille Standard ou Gain de place - Équipé de 4 roues à frein  
Réf. L85

SOFT71  
SOFT72  
SOFT73  
SOFT74

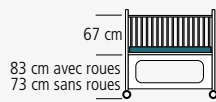

> 2 dimensions au choix :

**Taille standard**  
Dimensions extérieures 126 x 69 cm  
Dimensions intérieures 119 x 56 cm  
Hauteur couchage haut/sol 83 cm  
Hauteur libre entre couchages 69 cm  
Hauteur totale avec roues 154 cm  
Hauteur totale sans roues 144 cm

**Taille gain de place**  
Dimensions extérieures 110 x 63 cm  
Dimensions intérieures 104 x 50 cm  
Hauteur couchage haut/sol 83 cm  
Hauteur libre entre couchages 69 cm  
Hauteur totale avec roues 154 cm  
Hauteur totale sans roues 144 cm

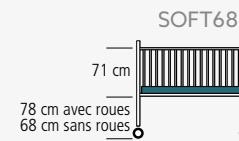

> 2 dimensions au choix :

**Taille standard**  
Dimensions extérieures 136 x 69 cm  
Dimensions intérieures 118 x 56 cm  
Profondeur sur sommier 71 cm  
Hauteur totale avec roues 154 cm  
Hauteur totale sans roues 144 cm

**Taille gain de place**  
Dimensions extérieures 120 x 63 cm  
Dimensions intérieures 102 x 50 cm  
Profondeur sur sommier 71 cm  
Hauteur totale avec roues 154 cm  
Hauteur totale sans roues 144 cm

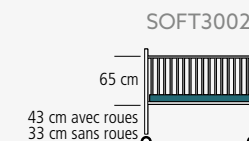

> 2 dimensions au choix :

**Taille standard**  
Dimensions extérieures 123 x 70 cm  
Dimensions intérieures 111 x 60 cm  
Profondeur sur sommier 65 cm  
Encombrement plié 127 x 110 x 19 cm  
Hauteur totale avec roues 108 cm  
Hauteur totale sans roues 98 cm

**Taille gain de place**  
Dimensions extérieures 109 x 61 cm  
Dimensions intérieures 96 x 52 cm  
Profondeur sur sommier 65 cm  
Encombrement plié 113 x 110 x 19 cm  
Hauteur totale avec roues 108 cm  
Hauteur totale sans roues 98 cm

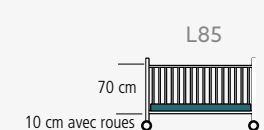

> 2 dimensions au choix :

**Taille standard**  
Dimensions extérieures 122 x 63 cm  
Dimensions intérieures 118 x 56 cm  
Profondeur sur sommier 70 cm  
Hauteur totale avec roues 88 cm

**Taille gain de place**  
Dimensions extérieures 107 x 57 cm  
Dimensions intérieures 103 x 50 cm  
Profondeur sur sommier 70 cm  
Hauteur totale avec roues 88 cm

## OPTION

pour SOFT74 (à la commande)

Possibilité d'équiper le lit SOFT74 de 1 ou 2 toiles pour sécuriser davantage le couchage du bas.  
Option disponible uniquement à la commande d'un lit SOFT74 standard ou gain de place.

Pour SOFT74 uniquement - Toile ventilée zippée - Coloris blanc  
- Garantie 2 ans - Plus-value à appliquer au prix du lit - Taille  
Standard ou Gain de place

Réf. Fermeture inférieure Option 1 toile  
Option 2 toiles



Toile microperforée  
Batyline aérée

Porte transparente équipée  
d'une fermeture à glissière,  
pour une meilleure surveillance.

## ACCESSOIRES

pour SOFT71, SOFT72, SOFT73,  
SOFT74, SOFT68, SOFT3002 et L85



Matelas CatSoft®  
Précisez la référence et la taille du lit lors de votre commande  
- Coloris : Tourterelle  
Réf. MAT

pour SOFT68, SOFT3002 et L85



Matelas latex  
Disponible en option sur nos lits CatLock®, SoftLock® et lits  
d'évacuation - En taille Standard, à l'exception des lits deux  
niveaux  
Réf. MATL

## ACCESSOIRES

pour SOFT71, SOFT72, SOFT73,  
SOFT74, SOFT68, SOFT3002 et L85



Drap housse stretch ou coton - Détails p.153

pour SOFT3002



Lot de 4 roues à frein  
Directionnelles, silencieuses, anti-traces  
au sol  
Réf. RAFSOFT



Choisissez vos options,  
couleurs et accessoires  
[boutique.mathou.com](http://boutique.mathou.com)



# LITS D'ÉVACUATION 2 EN 1



Choisissez vos options,  
couleurs et accessoires  
[boutique.mathou.com](http://boutique.mathou.com)



## INNOVATION

### Le lit d'évacuation deux en un

Chaque année, depuis 75 ans, nous étudions vos besoins et vos usages. C'est ainsi que nous avons complété notre offre avec une version surélevée du lit d'évacuation. Toujours conçu pour réagir rapidement dans les situations d'urgence et pour faciliter vos exercices d'évacuation, nous avons élaboré un tout nouveau modèle que vous pouvez maintenant utiliser tous les jours pour le couchage des enfants avec un maximum de confort. Un double usage qui associe ergonomie, praticité et robustesse !



#### LE LIT EST SURÉLEVÉ

Au quotidien,  
vous préservez  
votre dos et  
couchez l'enfant  
dans le lit sans  
vous baisser.



#### LES BARRIÈRES S'ABAISSENT DE CHAQUE CÔTÉ

En cas d'urgence,  
vous gagnez un temps  
précieux, car deux  
puéricultrices peuvent  
embarquer plusieurs  
enfants de chaque  
côté du lit.

#### ET TOUJOURS...

**4 grandes roues à frein** à rotation optimisée pour manœuvrer vite,  
**un sommier renforcé** pour 4 à 6 enfants (selon âge et poids),  
**la gravure gyrophare** sur les têtes de lits pour un repérage immédiat.

#### Version surélevée



Lit d'évacuation surélevé

2 barrières coulissantes - Pour évacuer 4 à 6 enfants dans les situations d'urgence - Structure renforcée - Équipé de 4 grandes roues à frein - Coloris Frêne uniquement

Réf. L19



Lit d'évacuation

Pour évacuer 4 à 6 enfants dans les situations d'urgence - Structure renforcée - Équipé de 4 grandes roues à frein - Coloris Frêne uniquement

Réf. L18



#### ACCESSOIRES

pour L18 et L19

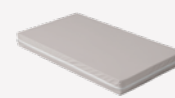

Matelas CatSoft®

Précisez la référence et la taille du lit lors de votre commande - Coloris : Tourterelle

Réf. MAT

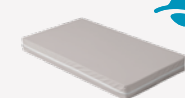

Matelas latex

Disponible en option sur nos lits CatLock®, SoftLock® et lits d'évacuation - En taille Standard, à l'exception des lits deux niveaux

Réf. MATL



Drap housse stretch ou coton

Détails p.153

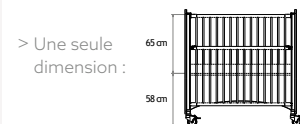

> Une seule dimension :  
65 cm  
58 cm

Taille standard  
Dimensions extérieures 122 x 63,5 cm  
Dimensions intérieures 118 x 56 cm  
Profondeur sur sommier 65 cm  
Hauteur totale avec roues 128 cm

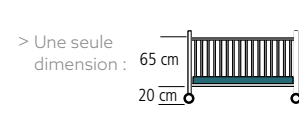

> Une seule dimension :  
65 cm  
20 cm

Taille standard  
Dimensions extérieures 122 x 63 cm  
Dimensions intérieures 118 x 56 cm  
Profondeur sur sommier 65 cm  
Hauteur totale avec roues 92 cm

# LE COUCHAGE AU SOL

Un bon sommeil pour les petits



Un couchage idéal pour les enfants qui se tiennent debout...  
le couchage au sol !

- PAS DE RISQUE DE CHUTE (L'ENFANT EST DÉJÀ AU SOL) !
- UN COÛT ACCESSIBLE
- UN ENVIRONNEMENT «NATUREL» À LA HAUTEUR DU PETIT ENFANT



# TÊTIÈRES DE COUCHAGE

LITS



FINITION NATURE  
(LIN NATUREL / CHOCOLAT)



FINITION COULEURS  
(VERT KIWI / CHOCOLAT)



TÊTIÈRE AUX COULEURS  
RÉVERSIBLES ET  
UTILISABLE AUSSI  
AVEC UN MATELAS



- Permet d'isoler et de préserver l'intimité du repos
- Compatible avec une couchette (taille standard ou gain de place) ou un matelas (largeur max. 61 cm)
- Réversible pour alterner les coloris
- Repliable
- 2 duo couleurs au choix : Vert kiwi / Chocolat / Lin naturel / Chocolat
- Revêtement non feu M2

Sans phtalates

Tête de couchage

Pour utilisation avec couchettes et matelas (non fournis) de largeur maximale 61 cm - Dim. extérieures : L 45 x l 62 x H 45 cm - Dim. replié : L 60 x H 45 cm - Largeur intérieure : l 61 cm - Poids : 1,5 kg - Existe en 2 finitions : Couleurs (Vert kiwi / Chocolat) et Nature (Lin naturel / Chocolat) - Garantie 2 ans

Réf. M181

COMPLÉMENT



Matelas CatSoft® non feu M1  
Coloris : Tourterelle  
Réf. MAT



Matelas latex  
Coloris : Tourterelle  
Réf. MATL



Drap housse stretch ou coton  
Détails p.153



Choisissez vos options,  
couleurs et accessoires  
[boutique.mathou.com](http://boutique.mathou.com)

# COUCHETTES EMPILABLES

2,1 kg LA COUCHETTE LA PLUS LÉGÈRE DU MARCHÉ !

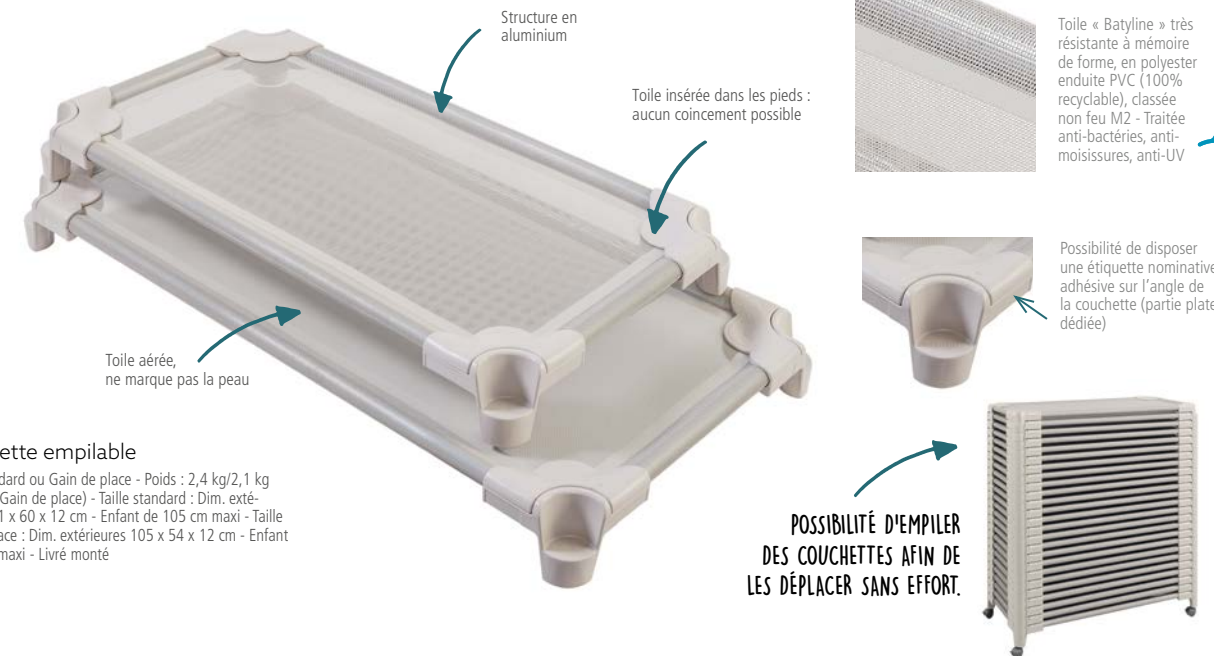

Couchette empilable

Taille Standard ou Gain de place - Poids : 2,4 kg/2,1 kg (Standard/Gain de place) - Taille standard - Dim. extérieures 121 x 60 x 12 cm - Enfant de 105 cm maxi - Taille gain de place : Dim. extérieures 105 x 54 x 12 cm - Enfant de 85 cm maxi - Livré monté

Réf. 82T



LE CHARIOT COUCHETTE EST  
UNE VRAIE COUCHETTE !



Matelas CatSoft®  
pour couchette et chariot  
Équipé de sangles Velcro® pour un bon maintien -  
Coloris : Tourterelle  
Réf. MATZ



Chariot couchette toile  
Taille Standard ou Gain de place - Une couchette équipée de 4 roues à frein pour empiler et déplacer sans efforts vos autres couchettes - Livré monté  
Réf. 82CC



Ramasse couchettes  
Équipé d'un crochet à une extrémité - Blanc  
Réf. 80RAM

VESTIAIRES

CHAISES & TABLES

RANGEMENTS

ITINÉRAIRE LUDIQUE®

ACTIVITÉS

PARCS & CLOISONNETTES

MOTRICITÉ

LITS

LE COIN DES PROS

MOBILIER DE CHANGE



# ENTOURAGES MOUSSE

Entourages mousse 



**M**  
Ces entourages galbés apportent douceur et harmonie dans les dortoirs. Ils s'utilisent avec des matelas de forme rectangulaire traditionnelle. L'association de 2 demi-entourages bénéficie d'un décrochage latéral qui facilite l'accès au couchage pour les plus grands.



- Fond à sangles permettant de manipuler facilement l'entourage mousse (densité 30 kg/m<sup>3</sup>) avec son matelas
- Dessous antidérapant
- Revêtement non feu M2

 Sans phtalates

Entourage mousse gain de place  
Dim. extérieures : L 108 x l 67 x H 20 cm - Dim. intérieures : L 94 x l 53 cm - Matelas non fourni (Dim. L 93,5 x l 52,5 x ep. 10 cm) - Garantie 2 ans  
Réf. M182



 Sans phtalates

Entourage mousse standard  
Dim. extérieures : L 124 x l 75 x H 20 cm - Dim. intérieures : L 110 x l 61 cm - Matelas non fourni (Dim. L 109,5 x l 60,5 x ep. 10 cm) - Garantie 2 ans  
Réf. M183



POSSIBILITÉ DE CONSTITUER UN ENTOURAGE COMPLET À L'AIDE DE 2 DEMI-ENTOURAGES

FIXATION PAR LIAISON VELCRO\* 

 Sans phtalates

Demi-entourage mousse  
Dim. extérieures : L 62 x l 75 x H 20 cm - Dim. intérieures : L 55 x l 61 cm - Matelas non fourni (Dim. L 109,5 x l 60,5 x ep. 10 cm) - Garantie 2 ans  
Réf. M184

## ACCESSOIRES

pour M182, M183 et M184



Matelas CatSoft®  
Précisez la référence de l'entourage mousse lors de votre commande - Coloris : Tourterelle  
Réf. MAT



Matelas latex  
Précisez la référence de l'entourage mousse lors de votre commande - Coloris : Tourterelle  
Réf. MATL



Drap housse stretch ou coton  
Détails p.153

# MATELAS-VALISE REPLIABLE

## UN NOUVEAU SYSTÈME DE COUCHAGE NOMADE POUR LES PLUS GRANDS



Ce matelas-valise Mathou **peut s'empiler** pour un gain de place appréciable

La surface ondulée antidérapante qui assure le contact au sol **optimise la ventilation** grâce à ses canaux transversaux, en particulier sur les sols chauffants



**Très compact et léger**, il se replie en un clin d'œil et est facile à déplacer grâce à sa poignée de transport

Les portes, une fois dépliées, permettent d'isoler et de **créer une intimité** pour le repos



Finition Nature

 Sans phtalates

Matelas-valise repliable  
Dim. extérieures : L 120 x l 62 x H 60 cm - Dim. matelas : L 118 x l 55 x H 5 cm - Dim. plié : L 15 x l 62 x H 60 cm - Poids 4,7 kg - Fermeture par Velcro® - Poignée de transport - Matelas ondulé antidérapant compris - Garantie 2 ans  
Réf. M179



Choisissez vos options, couleurs et accessoires [boutique.mathou.com](http://boutique.mathou.com)



POSSIBILITÉ DE COMMANDER LE MATELAS SEUL

Matelas ondulé seul  
Matelas ondulé repliable avec surface arrière antidérapante - Dim. : L 118 x l 55 x H 5 cm - Dim. plié : L 59 x l 55 x H 10 cm - Garantie 2 ans  
Réf. M180



## LITS DE REPOS EMPILABLES



## SOMMEIL PAISIBLE

Structure tubulaire bois gainée plastique pour une très bonne respiration de l'enfant pendant son sommeil. Empêche l'enfouissement.

## SILENCIEUX

La lame d'air entre le tube plastique et le bois rond le rend insonore.

## PRATIQUE...

Très léger, peu encombrant, muni de roulettes à frein en option pour un déplacement facile.

## HAUTEUR RÉDUITE

Permet aux enfants de se lever et de se coucher seuls.

## ... ET EMPILABLE



## Lit de repos empilable

Taille Standard ou Gain de place - Poids : 11 kg / 9 kg selon taille

Réf. 61 sans roues

Réf. 61 avec roues

## Taille standard

|                        |             |
|------------------------|-------------|
| Dimensions extérieures | 125 x 72 cm |
| Dimensions intérieures | 120 x 64 cm |
| Profondeur sur sommier | 27 cm       |
| Épaisseur matelas      | 10 cm       |

## Taille gain de place

|                        |             |
|------------------------|-------------|
| Dimensions extérieures | 101 x 65 cm |
| Dimensions intérieures | 94 x 56 cm  |
| Profondeur sur sommier | 27 cm       |
| Épaisseur matelas      | 6 cm        |

## ACCESSOIRES



## Matelas CatSoft®

Précisez la référence et la taille du lit lors de votre commande - Coloris : Tourterelle

Réf. MAT



Drap housse stretch ou coton  
Détails p.153

## LITS COUCHETTE EMPILABLES

## Lit-couchette empilable

Dim. ext. : 127 x 69 cm - Dim. int. : 123 x 63 cm - Poids : 16 kg - Livré monté

Réf. 74 sans roues

Réf. 74 avec roues



4



ROULETTES POUR FACILITER LE TRANSPORT

## DRAPS HOUSSE ET TURBULETTES

POUR COUCHETTE ET MATELAS



## Drap housse coton blanc pour couchettes

100 % coton 140 g/m<sup>2</sup> - Lavable à 90°C - Garantie 2 ans

Réf. D80T Dim. Standard et Dim. Gain de place



## Drap housse stretch bleu pour couchettes

82 % coton, 18 % polyamide - 260 g/m<sup>2</sup> - Lavable à 60°C - Double teinture - Extensible, ne bouloche pas - Garantie 2 ans - Taille Unique

Réf. DS60T



## Turbulette coton blanc pour couchettes

100 % coton 140 g/m<sup>2</sup> - Lavable à 90°C - Garantie 2 ans

Réf. S80T Dim. Standard et Dim. Gain de place



## Turbulette stretch bleue pour couchettes

82 % coton, 18 % polyamide - 260 g/m<sup>2</sup> - Lavable à 60°C - Double teinture - Extensible, ne bouloche pas - Garantie 2 ans - Taille Unique

Réf. SS60T



## Drap housse coton blanc pour matelas

Jersey 100 % coton 140 g/m<sup>2</sup> - Extensible - Lavable à 60°C - Garantie 2 ans - Dim. Standard et Dim. Gain de place

Réf. DRAPCO Dim. Standard et Dim. Gain de place



## Drap housse stretch bleu pour matelas

82 % coton, 18 % polyamide - 260 g/m<sup>2</sup> - Lavable à 60°C - Double teinture - Extensible, ne bouloche pas - Garantie 2 ans - Dim. Standard et Dim. Gain de place

Réf. DRAP

Tous nos draps sont labellisés Oeko-Tex 100.



Choisissez vos options, couleurs et accessoires  
[boutique.mathou.com](http://boutique.mathou.com)



## BUREAUX

GARANTIE  
10 ANS

plateau et piétement 2



Bureau 120 X 80  
L 1200 x P 800 x H 740 mm  
Réf. B001

A. Bureau Largeur 140 X 80  
L 1400 x P 800 x H 740 mm  
Réf. B002

B. Fauteuil de bureau  
Assise : 530 x 510 mm - Dossier : 495 x 575 mm -  
Hauteur totale : 1045 à 1125 mm - Réglage  
en hauteur du dossier et de l'assise - Blocage  
de l'inclinaison du dossier dans 4 positions  
différentes - Dossier en résille et assise en tissu -  
Accoudoirs réglables en hauteur - Garantie 5 ans  
Réf. A943

VOICI LE  
DERNIER-NÉ  
DE LA GAMME !

C. Caisson métallique tiroir  
suspendu  
L 420 x P 533 x H 555 mm - Métal -  
1 tiroir simple avec plumier - amovible -  
1 tiroir dossier suspendu - Serrure à clé  
avec fermeture centralisée - Garantie 3  
ans - Livré monté (hors roues)  
Réf. A946

caisson + étagères,  
dessus de caisson, portes 2

Caisson métallique  
3 tiroirs  
L 420 x P 533 x H 555 mm -  
Métal - Plumier amovible intégré -  
Serrure à clé avec fermeture  
centralisée - Garantie 3 ans -  
Livré monté (hors roues)  
Réf. A944



D. Meuble ouvert étagère  
H.80  
L 800 x P 430 x H 812 mm - 1 étagère  
réglable - Livré monté  
Réf. B3L



Meuble à portes  
avec serrures H.80  
L 800 x P 430 x H 812 mm -  
Fermeture à clé - 1 étagère réglable -  
Livré monté  
Réf. B3P



Meuble ouvert étagères  
H.120  
L 800 x P 430 x H 1196 mm -  
2 étagères réglables - Livré monté  
Réf. B5L



E. Meuble à portes avec  
serrures H.120  
L 800 x P 430 x H 1196 mm - Fermeture  
à clé -  
2 étagères réglables - Livré monté  
Réf. B5P

## SÉCURITÉ

Les poignées des armoires sont placées à 1m30  
du sol pour plus de sécurité pour les enfants



Armoire 5 niveaux  
L 1000 x P 430 x H 1947 mm - Fermeture à clé -  
4 étagères dont 3 étagères réglables  
Réf. B015



Armoire profonde 5 niveaux  
L 1000 x P 600 x H 1947 mm - Fermeture à clé -  
4 étagères dont 3 étagères réglables  
Réf. B015PRF

EXISTE EN VERSION  
AVEC TIROIRS  
COULISSANTS  
VOIR P. 91EXEMPLE DE  
CONFIGURATION

Meuble  
ouvert  
étagère  
H.80 + Meuble à  
portes avec  
serrures  
H.120

## MOBILIER SPÉCIFIQUE

VESTIAIRES / ESPACE DE PAUSE

Choisissez vos options,  
couleurs et accessoires  
boutique.mathou.com

## UN VESTIAIRE MALIN

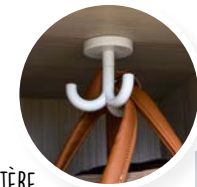
Ces vestiaires Mathou Créations  
disposent de tout le nécessaire !PATÈRE  
3 BRANCHES

CASIER À CHAUSSURES

SERRURE  
À CODEGRILLE  
D'AÉRATION2  
Caisson  
+ étagère(s)  
et porte(s)

Vestiaire adulte 1 porte  
L 299 x P 519 x H 1800 mm -  
Fermeture à code - Grilles d'aération  
- Patères 3 branches et 1 étagère -  
Livré monté  
Réf. B020

Vestiaire adulte 2 portes  
L 299 x P 519 x H 1800 mm -  
Fermeture à code - Grilles d'aération -  
Patères 3 branches et 1 étagère dans  
chaque partie avec porte - Livré monté  
Réf. B021



Hauteur assise 46 cm

Chaise adulte  
Hauteur assise 43 cm (taille 5) ou 46 cm (taille 6) - Assise et dossier Frêne  
Réf. A222

Hauteur assise 43 cm



Hauteur assise 35 cm

Chaise adulte taille  
basse  
Hauteur assise 35 cm (taille 3) -  
Assise et dossier Frêne  
Réf. A227

Table avec plateau  
rabattable  
H 71 x L 140 x P 80 cm (ouverte) -  
H 109,5 x L 140 x P 69 cm (pliée)  
Plateau stratifié 2 faces épaisseur  
19 mm - Piètement noir sur 4 roues  
à frein  
Réf. A2240



# PLAN DE CHANGE STRATIFIÉ



Bain ou vasque en résine à installer dans le plan

Robinetterie à monter et raccorder

Joint de silicone à réaliser pour assurer l'étanchéité

Matelas plat L 81 x l 55 cm épaisseur 30 mm

Dosserets de sécurité en stratifié

Plan stratifié blanc ou frêne

Escalier en option

Plinthe en mélaminé

**M**

Des meubles de change sur mesure (en longueur et en profondeur), parfaitement adaptés à vos besoins, équipés d'une baignoire, d'une vasque ou des deux, et de nombreux rangements...

Duobain 2 changes et 1 bain, option escalier escamotable. L 194 x P 85 x H 87 cm

## ESCALIERS AU CHOIX EN OPTIONS



Escamotable      Fixe

## 4 OPTIONS POSSIBLES POUR LE RANGEMENT SOUS CHANGE



3 étagères (panières A784 en option, voir p. 158)      1 porte, 2 étagères réglables      1 porte, 1 tiroir      3 tiroirs, fermeture amortie

## 4 SOLUTIONS

**Monovasque :**  
L 104 x P 85 x H 87 cm



H = hauteur sur plan

**Duovasque :**  
L 164 x P 85 x H 87 cm



Plan, dosserets de sécurité et joues **2**

Façades **10**

**Monobain :**  
L 144 x P 85 x H 87 cm



**Duobain :**  
L 194 x P 85 x H 87 cm



**NOUVEAU**  
2 POIGNÉES AU CHOIX

**POINT D'EAU AU CHOIX**

- Vasque Ø 40 cm
- Baignoire à fond plat

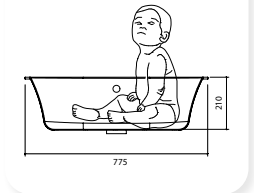

**7**

Sans phtalates

**Matelas de change**  
Dimensions sur mesure - Déhoussable - Épaisseur 3 cm - Densité 24 kg/m<sup>3</sup> - Enveloppe toile plastifiée lavable Non feu M2 - Prix au m<sup>2</sup> - Taille maxi : 2 x 1 m - Fond antidérapant - Garantie 2 ans  
Réf. MCH



**Escabeau pliable bois**  
5 marches - Hauteur à monter 75 cm - S'adapte à des hauteurs de plans de change de 75 à 90 cm - Reculée de l'échelle : 60 cm - Largeur : 45 cm - 9,8 kg - Coloris blanc - Livré monté  
Réf. ES69

**N'HÉSITEZ PAS À ASSOCIER VOTRE PLAN DE CHANGE AVEC UN CHANGE DEBOUT**



**Change debout**  
Facilite le déshabillage de l'enfant - L'escalier s'escamote et se retire à l'aide du pied - Barre de maintien pour plus de sécurité - Ouverture porte à gauche ou droite - L 542 x P 679 x H 1110 mm - Livré monté  
Réf. ESC-PDC



# MEUBLES COMPLÉMENTAIRES



Choisissez vos options, couleurs et accessoires boutique.mathou.com



SYSTÈME DE DOUBLE ENCOCHE BLOQUANT LE PLEXIGLASS EN POSITION HAUTE OUVERTE POUR VOUS PERMETTRE DE REMPLIR AVEC FACILITÉ ET SÉCURITÉ VOS COMPARTIMENTS



ESPACE LIBRE AU BAS DU MEUBLE POUR RÉCUPÉRER VOS COUCHES



FIXER AU MUR, AVEC UN SYSTÈME (NON FOURNI) ADAPTÉ AU POIDS PRÉVU ET À LA NATURE DU MUR.

**Distributeur à couches 3 compartiments**  
Dim. L 484 x H 441 x P 265 mm - Poids : 11 kg - Livré monté  
Réf. G947

**Distributeur à couches 6 compartiments**  
Dim. L 949 x H 441 x P 265 mm - Poids : 20,5 kg - Livré monté  
Réf. G948

**Meuble support gobelets et serviettes**  
L 856 x P 119 x H 400 mm - Capacité : 7 gobelets et serviettes - Poids : 9,2 kg - Livré monté  
Réf. G949

Panneaux et portes



**Meuble à suspendre - 2 portes hautes**  
Dim. L 700 x H 600 x P 329 mm - Poids : 20,8 kg - Livré monté  
Réf. A569



**Meuble à suspendre - 2 portes**  
Dim. L 700 x H 400 x P 329 mm - Poids : 16,25 kg - Livré monté  
Réf. A568



**Meuble à suspendre - 1 porte**  
Dim. L 500 x H 400 x P 329 mm - Poids : 12,4 kg - Livré monté  
Réf. A567



**Casiers à suspendre - 9 casiers**  
Dim. L 700 x H 600 x P 310 mm - Dim. casiers : L 208 x H 173 x P 277 mm - Compatible avec les paniers A784 - Poids : 21,2 kg - Livré monté  
Réf. A566



**Casiers à suspendre - 6 casiers**  
Dim. L 700 x H 400 x P 310 mm - Dim. casiers : L 208 x H 168 x P 277 mm - Compatible avec les paniers A784 - Poids : 15 kg - Livré monté  
Réf. A565



**Casiers à suspendre - 4 casiers**  
Dim. L 500 x H 400 x P 310 mm - Dim. casiers : L 221 x H 168 x P 277 mm - Compatible avec les paniers A784 - Poids : 10,95 kg - Livré monté  
Réf. A564



**Panier plastique**  
Dim. L 185 x H 126 x P 280 mm - Finition tressée - Coloris unique - Vendu à l'unité - Garantie 2 ans  
Réf. A784

# MEUBLES DE CHANGE MOBILES

Matelas

Sans phtalates



Poubelle coulissante intégrée

**Meuble d'auscultation**  
L 1090 x P 722 x H 1093 mm - Hauteur du plan de change : 880 mm - Livré avec matelas de change - Meuble comprenant : tablette coulissante renforcée avec rebord L 664 x P 495 x H 190 mm, 1 porte fermeture à clé, nombreux rangements, 1 porte avec poubelle coulissante, 5 roues à frein - Hors accessoires - Livré monté  
Réf. A589

Sans phtalates



**Meuble de change petit volume**  
L 694 x P 820 x H 1110 mm - Hauteur du plan de change : 880 mm - Livré avec matelas de change - Meuble comprenant : 2 rangements accessibles par des portes latérales, 4 roues à frein, fermeture à clé sur toutes les portes, 2 portes et tiroirs sur face avant - Livré monté  
Réf. A278

LES MEUBLES MOBILES SONT LIVRÉS MONTÉS. ILS PEUVENT AUSSI ÊTRE LIVRÉS EN KIT À LA DEMANDE (NOTICE DE MONTAGE FOURNIE) SI LEUR ENCOMBREMENT NE PERMET PAS LE PASSAGE DES PORTES.

## CRÉEZ VOTRE UNIVERS COLORÉ...

### LES PRODUITS BOIS



### LES PRODUITS MOUSSE

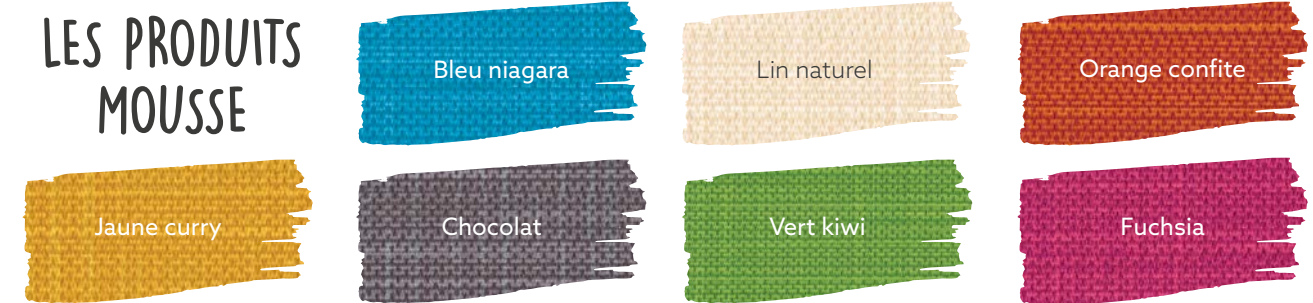



Loxos

POUR LE BIEN-ÊTRE DES PETITS ET DES GRANDS

2025



FABRIQUÉ  
EN FRANCE





# LOXOS MARIE



## Changer l'enfant et lui apprendre la propreté p. 10

- Meubles de change p. 10
- Cloisons, portillons, casiers & vasque p. 19



## Accueillir l'enfant et les parents p. 22

- Table de change murale p.22
- Vestiaires et casiers p.24



## Cahier technique p. 27



Les images de ce catalogue sont non contractuelles. Photos : Daniel Pype, Adobe Stock, istockphoto, Flaticon - Conception/rédaction, direction artistique et création graphique : Thinkad communication - Impression à 50 km du site de production : Grapho12 © Loxos S.A.S. Rue Marie Harel, 14 290 La Vespière - 02 31 32 18 18 - contact@loxos.com - Loxos S.A.S. est une société du pôle Petite Enfance du groupe Finadorm - Mars 2025. Conception et fabrication du catalogue 100% française.



# AVEC 76 ANS D'EXPÉRIENCE CUMULÉE, VOUS POUVEZ FAIRE CONFIANCE À NOTRE ÉQUIPE COMMERCIALE

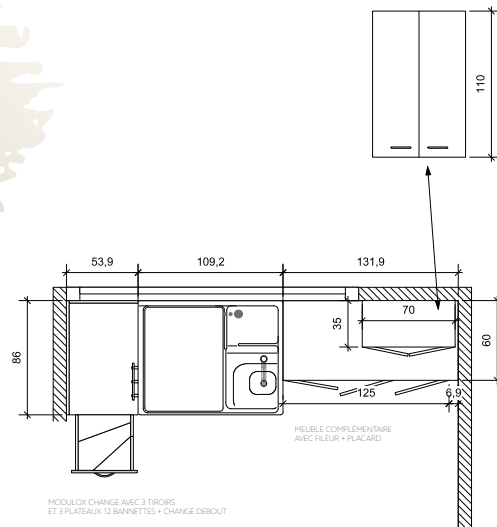

Agencement sur mesure autour d'un Modulox Change avec meubles bas et haut et de fileurs de finition.



**Directeur Commercial**  
Christophe Gosselin  
christophe.gosselin@mathouloxos.com  
**CHEZ NOUS DEPUIS 4 ANS**



**Nord et Nord-Est**  
Fanny Sechet  
fanny.sechet@mathouloxos.com  
**CHEZ NOUS DEPUIS 7 ANS**



**Ile-de-France et Centre-Est**  
Léonard Rapinat  
leonard.rapinat@mathouloxos.com  
**CHEZ NOUS DEPUIS 16 ANS**



**Nord-Ouest**  
Amélie Lamarre  
amelie.lamarre@mathouloxos.com  
**CHEZ NOUS DEPUIS 6 ANS**



**Sud-Ouest**  
Christophe Gayraud  
christophe.gayraud@mathouloxos.com  
**CHEZ NOUS DEPUIS 36 ANS**



**Sud-Est**  
Morgan Compagnon  
morgan.compagnon@mathouloxos.com  
**CHEZ NOUS DEPUIS 7 ANS**

Gratuit



**L'étude 3D**  
de l'aménagement  
de votre espace



**Des chargés d'affaires**  
qui se déplacent  
et vous conseillent  
chez vous



**Un numéro unique**  
pour nous joindre  
**02 31 32 18 18**



**Un site internet**  
qui inspire et  
guide vos choix.  
<https://www.loxos.com/fr>



**Un site support**  
pour installer, raccorder,  
entretenir nos meubles.  
<https://support.loxos.com/>



**Des devis**  
envoyés sous  
48h chrono



**Une relation**  
personnalisée tout  
au long du projet



**Une prise en charge**  
immédiate en cas  
de SAV



**La livraison dans vos**  
**pièces** des meubles  
montés, prêts  
à être installés

## NOUS AGENÇONS VOS ESPACES INTÉRIEURS SUR MESURE

Un environnement complexe,  
un besoin d'aménagement  
spécifique et sur mesure, pour  
votre salle de propreté, votre  
accueil ou vos rangements ?

Formés au conseil et à l'aménagement,  
nos chargés d'affaires savent imaginer  
et vous proposer des solutions person-  
nalisées parfaitement adaptées à vos  
contraintes.



## L'AUTRE FAÇON D'ACHETER NOS PRODUITS

Loxos est sélectionnée depuis de très nombreuses années pour fournir, installer et raccorder ses plans de change dans le cadre de prix et de délais contractuels de l'UGAP fixés pour trois ans. Vous passez commande à l'UGAP à un prix concurrentiel et sans procédure d'appel d'offres, tout en bénéficiant de l'assistance technique de nos équipes pour implanter, installer et raccorder nos solutions en France.

## VENEZ NOUS RENCONTRER ET DÉCOUVRIR NOS PRODUITS AUX SALONS PETIT 1

**Paris**  
25 mars 2025

**Nantes**  
01 juillet 2025

**Marseille**  
04 novembre 2025

**Lyon**  
13 mai 2025

**Lille**  
23 septembre 2025

**Toulouse**  
25 novembre 2025

**Bayonne**  
05 juin 2025

**Beaune**  
14 octobre 2025





 **400 crèches**  
équipées  
par an

 Usine  
certifiée  
**ISO 14001**

 **10 ans**  
de garantie\*

 **Modèles  
déposés**  
à l'OMPI

 **34 ANS**

Depuis  
**1991**



Mobilier conçu avec des  
panneaux de particules constitués  
**à 65% de matériau recyclé**



Fabriqué en  
**Normandie (14)**



## ILS NOUS FONT CONFIANCE

### Collectivités

- UGAP
- Lyon 69
- Cherbourg 50
- Issy-les-Moulineaux 92
- Sevres 92
- Antony 92
- Dijon 21
- Angers 49
- Brest 29
- Mandelieu-la-Napoule 06
- Hôpitaux d'Annecy et d'Antibes
- Assistance Publique - Hôpitaux de Paris
- Conseils départementaux du Val-de-Marne et de Seine-Saint-Denis

### Réseaux

- Babilou
- Les Petites Canailles
- La Maison de Pilou
- MNH SAE
- Sogecrèche
- Groupe Nascht
- GAM



\*Sauf mousse garantie 2 ans

## EXPLOREZ NOTRE SITE INTERNET

<https://www.loxos.com/>



SCANNEZ-MOI

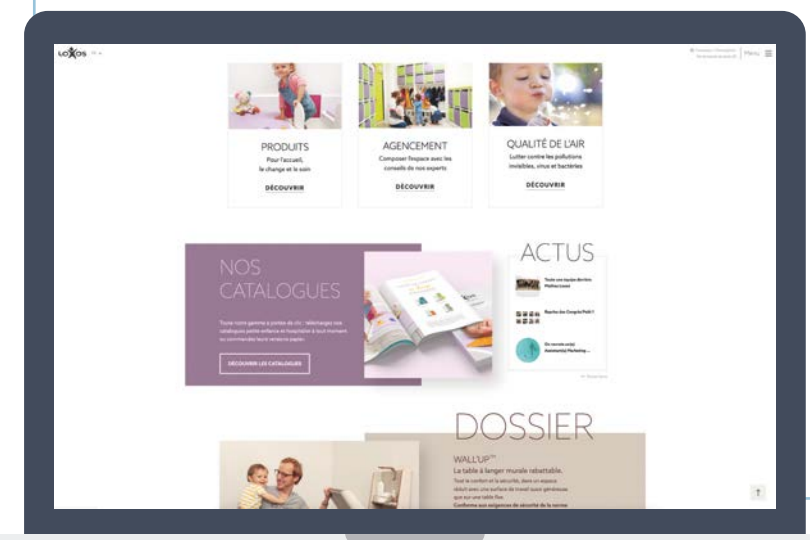

**Notre site internet facilite la vie du prescripteur, du concepteur et de l'utilisateur.** Vous y trouverez la gamme détaillée de tous nos produits et services. Vous pouvez tester les couleurs des façades et des tapis des meubles de votre choix, grâce à notre **simulateur intégré**, et télécharger nos fiches, nos descriptifs pour CCTP, les maquettes BIM et plans DWG, ... en quelques clics seulement.

## DÉCOUVREZ NOTRE SITE SUPPORT

<https://support.loxos.com/>



SCANNEZ-MOI

**Ce site est destiné à nos clients et partenaires qui installent ou utilisent quotidiennement nos meubles.**

Vous y trouverez des conseils et nos recommandations pour installer, raccorder, entretenir et dépanner nos produits, leurs plans avec attentes plomberies, et notices d'installation (jusqu'aux plus anciens modèles, dont nous assurons toujours le SAV).

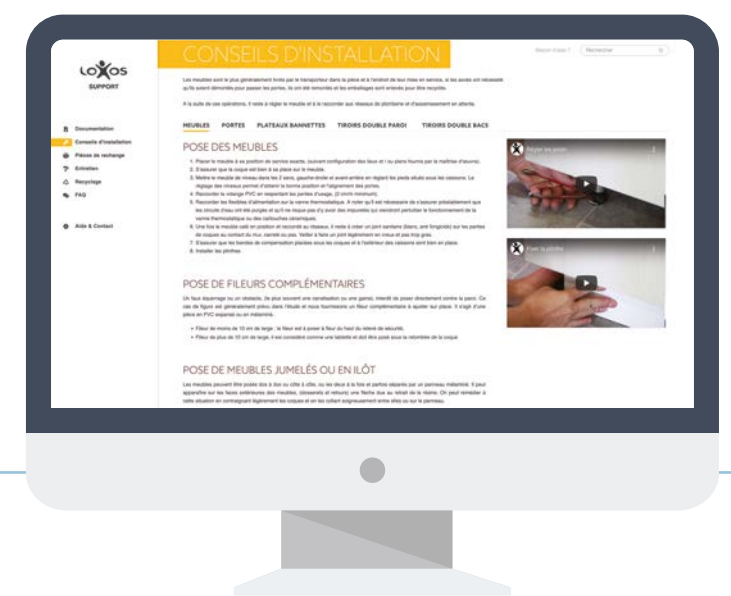

**SUIVEZ-NOUS**   

pour rester informé(e) de toutes les nouveautés !



# RESPONSABLES ET ENGAGÉS

NOUS SOMMES CERTIFIÉS ISO 14001



Notre système de management environnemental, axé sur le tri et le retraitement des déchets est certifié dans nos deux entreprises Mathou & Loxos depuis juillet 2023.



NOUS PRODUISONS NOS MEUBLES EN **NORMANDIE** EN CRÉANT DE LA VALEUR ET DES EMPLOIS

Tout ce que nous inventons ou produisons a vocation à équiper les établissements d'accueil du jeune enfant dans le monde entier, mais nous mettons un point d'honneur à produire nos meubles aussi localement que possible et privilégions le développement de l'activité sur notre territoire. Nous partageons nos bonnes pra-

tiques avec les entreprises de notre réseau, à la recherche de synergies et d'idées neuves basées sur les nouvelles technologies et l'économie verte. Implanté à Orbec, dans le Pays d'Auge, une région peu industrielle, le site de production assure et maintient une vingtaine d'emplois.



## LIMITER L'EMPREINTE CARBONE DE NOTRE ACTIVITÉ

Notre système de management environnemental, axé sur le tri et le retraitement des déchets, est certifié dans nos 2 entreprises Mathou & Loxos depuis juillet 2023.



Les bois que nous utilisons sont issus de forêts gérées durablement



Nos panneaux contiennent moins de 4mg de formaldéhyde pour 100g de panneau



Nos résines sont réparables, recyclables ou réemployables



Tous nos emballages sont récupérés et recyclés par nos transporteurs à la livraison



Nos bâtiments de construction récente optimisent la lumière naturelle



Nos transporteurs sont certifiés ISO 9001



Nos produits sont nettoyables à la vapeur, procédé totalement sain et naturel



Dans les bureaux, nous opérons le tri et la collecte sélective de tous nos déchets



## NOUS RECYCLONS NOS MEUBLES EN FIN DE VIE

Valdélia œuvre pour notre compte en collectant et recyclant vos meubles. Cette action permet de réduire la pollution liée aux déchets d'ameublement professionnel, d'éviter le gaspillage de ressources naturelles précieuses, tout en générant de l'activité et des emplois locaux sur le territoire, dans le cadre de l'économie circulaire.

POUR RECYCLER VOS ANCIENS MEUBLES...



DÉCOUVREZ NOS POINTS D'APPORT VOLONTAIRE POUR VOUS.



# CHANGER L'ENFANT ET LUI APPRENDRE LA PROPRETÉ



Le Modulox n'est pas un meuble de change comme les autres ! C'est une solution à composer avec vos contraintes d'espace et vos usages.

**NOUVEAU**  
2 POIGNÉES AU CHOIX



De gauche à droite : change-debout escalier fixe, combinaison de deux Modulox, Modulox change lavabo à gauche et Modulox bain et lavabo droite avec escalier fixe central. Meuble complémentaire trois plateaux bannettes.



MODÈLE DÉPOSÉ

## MODULOX

Grâce à ses 4 variantes, le Modulox permet une multitude de solutions d'agencements, des espaces les plus contraints aux salles de soins très spacieuses. Avec ou sans baignoire, lave-mains à droite ou à gauche, un module ou plusieurs... ne cherchez plus le meuble adapté à votre espace, **créez le vôtre !**

### LES ATOUTS DU MODULOX

**Personnalisable**  
une grande variété d'options de rangement sous le plan de change selon vos besoins

**Ultra compact**  
1 change avec ou sans bain et 1 lave-mains en 110 cm, le plus petit meuble du marché

**Tapis de change spacieux**  
dimensions 60x80 cm et disponible en 12 coloris



L 110 x P 86 x H 90 cm

**Aménagements multiples**  
agencement libre de plusieurs modules en association avec toute la gamme d'escaliers fixes et change-debout

**Espace de pose surélevé**  
facilite la préhension des produits de soin et permet d'accueillir les bannettes individuelles, une signature Loxos



Le Modulox change avec escalier escamotable trouvera facilement sa place dans les petits espaces





Le Modulox met  
notre expertise  
**ERGONOMIQUE**  
au service de  
votre bien-être



**NOUVEAU**  
2 POIGNÉES  
AU CHOIX

À chacun(e) son espace de travail, qui s'adapte à l'enfant et à ses besoins

**Avec ses escaliers** qui préservent votre dos, son tapis spacieux, son espace de pose surélevé qui facilite la préhension des produits de soins, le Modulox est votre allié pour accomplir en toute sérénité vos gestes quotidiens.

**EXEMPLES DE CONFIGURATIONS**



Un Modulox change à plateaux bannettes + change-debout à escalier fixe



Un Modulox change + un Modulox bain + escalier central



Un Modulox change + escalier fixe



Un change-debout escalier fixe + deux Modulox + escalier central



L'escalier escamotable sécurisé le plus facile à manipuler



L'espace de pose surélevé n'est pas seulement pratique. Il est aussi le résultat de l'attention portée au poste de travail des professionnel(le)s dont les gestes répétés peuvent être à l'origine de troubles musculo-squelettiques.



Une parfaite accessibilité au point d'eau



Sous le tapis de change, une baignoire sabot confortable





MODÈLE DÉPOSÉ

# LOXOS 3

## LA STAR DE TOUJOURS

Créé en 1991, Loxos 3 est devenu au fil des ans un des meubles préférés des crèches.

Vos usages et les contraintes auxquelles vous devez faire face changent avec le temps. Notre meuble évolue avec eux, c'est pourquoi Loxos 3 a été entièrement repensé en 2012 par notre bureau d'études, pour s'adapter aux nouvelles pratiques et normes. Toujours aussi compact, il est devenu encore plus ergonomique pour travailler à deux, encore plus fonctionnel avec ses grands espaces, sans compromis sur son design historique qui fait son succès depuis plus de 30 ans !



CHANGE ET PROPRETÉ



Loxos 3  
L 180 x P 90 x H 90 cm

DEUX TAPIS de 80 cm de profondeur pour les enfants jusqu'à 3 ans

Le célèbre ESCALIER CENTRAL escamotable !

Et la fameuse BAIGNOIRE SABOT sous le change droit !

MITIGEUR recentré sur le plan de change

ESPACES DE RANGEMENT multiples

RELEVÉS ARRONDIS : sécurité renforcée



MODÈLES DÉPOSÉS

# LES MONO CHANGE

Notre gamme mono poste est large, afin que chacun(e) trouve son bonheur. Lequel s'adaptera parfaitement au style de votre crèche, à l'espace parfois contraint dans lequel il sera installé ? Ils existent en 11 couleurs de façades, à coordonner avec les 12 couleurs de tapis au choix.



Testez-les avec le configurateur 3D en ligne de notre site web en sélectionnant le plan de change de votre choix.  
<https://www.loxos.com/fr/mobilier-creche>

CHANGE ET PROPRETÉ



Microcrèche  
L 130 x P 83/51 x H 90 cm



Pédiabain  
L 130 x P 83/51 x H 90 cm



Pédiabox  
L 155 x P 83/42 x H 90 cm



Pédiacrèche  
L 170 x P 95 x H 90 cm





MODÈLE DÉPOSÉ

# STANDCRÈCHE

## 150 / 220

### L'ÉTOILE MONTANTE DE LA GAMME

Bain ou change, mono ou duo change, ce meuble se compose selon vos envies. Choisissez sa longueur de plan, son robinet, ses couleurs et son agencement sous le plan...



Standcrèche 150  
L 150 x P 90 x H 90 cm



Standcrèche 220  
L 220 x P 90 x H 90 cm



**Standcrèche aussi disponible en bambou massif** (classe E0) pour ceux qui font le choix du tout écologique.



**Conception monocoque**, sans joint, ni angle, ni raccord, limite les niches bactériennes et facilite l'écoulement de l'eau vers le receveur.



**De 85 à 95 cm de hauteur**, l'option hauteur variable de nos meubles aide à combattre les TMS.



**Une multitude de choix**, sur et sous le plan de change, pour un confort de travail optimal. voir p.18



**Un plan ergonomique** en résine, bionettoyable en un clin d'œil et 100% recyclable.

**NOUVEAU**  
2 POIGNÉES AU CHOIX

Regardez le conseil de Samuel Riff, kinésithérapeute, en vidéo

Standcrèche 220, 2 changes et 1 bain, tiroirs à bannettes sous change droit, placard double porte sous change gauche, caissons en blanc et façades en frêne, tapis lagon. Étagères orange à caissons réalisation sur mesure - design Loxos

© D.Pype

### FABRICATION SPÉCIALE

## PLANS DE CHANGE SUR MESURE

Si vous ne trouvez aucune solution dans nos collections, notre bureau d'études peut étudier vos contraintes et proposer une fabrication spéciale adaptée à votre espace.

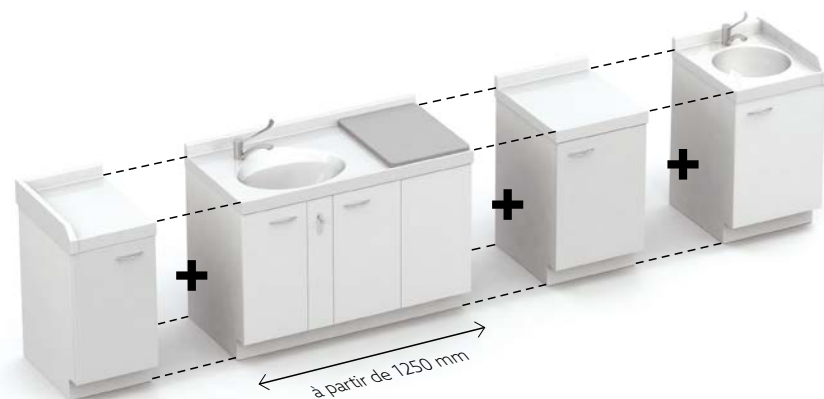

NOS PLANS DE CHANGE SUR MESURE SONT RÉALISABLES EN RÉSINE, AVEC UN LARGE CHOIX D'OPTIONS DE RANGEMENT SOUS LE CHANGE.

**CONSULTEZ-NOUS !**  
**02 31 32 18 18**

© D.Pype



## PERSONNALISEZ VOTRE RANGEMENT SOUS LE PLAN DE CHANGE

Une multitude de choix possibles, sur et sous le plan de change, pour vous garantir un confort de travail optimal. Rendez-vous sur notre site pour connaître les options disponibles sur chaque meuble. <https://www.loxos.com/>



**NOUVEAU**  
2 POIGNÉES  
AU CHOIX

Plateaux livrés avec leurs bannettes  
L 28 x l 19 x H 14

2 portes

Escalier escamotable en résine anti-dérapante, blocage sécurité en position ouverte

Tiroir sous double porte

## CHOISISSEZ LA SOLUTION D'ACCÈS AU CHANGE LA MIEUX ADAPTÉE À LA PÉDAGOGIE DE VOTRE ÉTABLISSEMENT



Nos solutions accompagnent l'évolution de l'enfant dès ses premiers pas et jusqu'à son départ de la crèche à 3 ans. L'escalier lui permet de monter sur la table à langer de façon sécurisée ou de se tenir à hauteur de la puéricultrice pour enfiler sa couche. Son utilisation encourage la motricité et l'autonomie. Son usage facile et quotidien est la meilleure prévention contre les TMS.



Regardez le conseil de Samuel Riff, kinésithérapeute, en vidéo

# LA PROPRETÉ

## CLOISONS WC

Nos cloisons wc enchantent vos salles de change. Incassables et facile à désinfecter, elles sont déclinées en 3 couleurs et 4 formes douces, dont les arrondis facilitent le nettoyage.

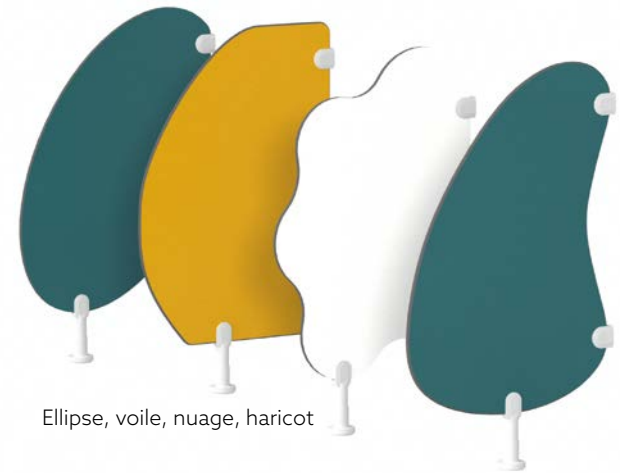

- Blanc  
NCS S0300-N  
RAL 9016
- Jaune tournesol  
NCS S1060-Y10R  
Pantone 114U  
RAL 1023
- Bleu niagara  
NCS S5030-B30G  
Pantone 3165U

## PORTILLONS

Un design original dont les dimensions s'adaptent à votre projet, tout en respectant les normes anti pince-doigts de la petite enfance. Réalisation après prise de cotes, pour un parfait ajustement.



## CASIERS

Nos casiers, avec et sans bannettes, complètent judicieusement l'équipement des salles de propreté. Par 3, par 6, par 9... ils s'adaptent à vos souhaits, à votre espace, à votre organisation et à vos capacités d'accueil.



CHANGE ET PROPRETÉ

CHANGE ET PROPRETÉ





# AQUALOX



## LES ATOUTS DE L'AQUALOX®

- Monocoque en résine polyester de qualité hospitalière
- Matériau chaud et souple, très résistant
- Robinets à déclenchement souple idéal pour les enfants
- Pas de canalisations apparentes
- Livré monté, prêt à raccorder
- Agencement possible de deux vasques dos à dos

## UNE VASQUE COLLECTIVE AU DESIGN CONÇU POUR LES PETITS ENFANTS



L 90 x P 52 x H 52 cm (dosseret)/29 cm (face)

La forme design et douce de ce lave-mains et sa conception originale avec une face avant plus basse que les lavabos classiques facilitent l'accès au fond du bac. Aqualox® permet non seulement de laver les petites mains, mais également d'organiser des jeux d'eau ou des ateliers de peinture dans la salle d'eau des crèches ou dans les espaces d'activités.

VOUS L'AIMEZ  
**BEAUCOUP!**  
1400 AQUALOX®  
ONT DÉJÀ ÉTÉ VENDUS  
DEPUIS SA CRÉATION



CHANGE ET PROPRETÉ



Vidage avec trop plein pour des jeux d'eau sans danger



Crèches et maternelles ont adopté l'Aqualox®



# ACCUEILLIR L'ENFANT ET LES PARENTS



MODÈLE DÉPOSÉ

## WALL'UP®

ELLE N'EST PAS SEULEMENT JOLIE, NOTRE TABLE MURALE EST CONFORTABLE ET SÛRE.

CONÇUE PAR DES PROS, POUR LES PROS,

WALL'UP® EST LA PREMIÈRE TABLE DE CHANGE QUI CONCENTRE TOUT LE SAVOIR-FAIRE DE LOXOS DANS SA FONCTION MURALE RABATTABLE. TOUT LE CONFORT ET LA SÉCURITÉ, DANS UN ESPACE RÉDUIT AVEC UNE SURFACE DE TRAVAIL AUSSI GÉNÉREUSE QUE SUR UNE TABLE FIXE.

WALL'UP®  
TROUVE  
SA PLACE  
DANS TOUS  
LES ESPACES  
RÉDUITS

- dans le bureau de la directrice de la crèche, pour les examens du médecin de PMI,
- dans les espaces d'accueil des crèches, les MAM, RAM, salles d'attente pédiatres ou maisons médicales,
- dans les maternités ou chambres hospitalières pouvant recevoir des nouveau-nés,
- et tous les lieux accueillant du public désirant offrir le service de change des enfants : restaurants, stations-service, piscines, médiathèques, toilettes publiques, centres commerciaux et centres de loisirs.



MUSÉE ALBERT-KAHN



Le nouveau bâtiment du musée Albert-Kahn dans les Hauts de Seine, dessiné par l'architecte Kengo Kuma, a équipé ses toilettes de trois Wall'up®.

L'ACCUEIL



Wall'up®  
Ouvert : L 55,5 x P 79,1 x H 79,2 cm  
Fermé : L 55,5 x P 21,1 x H 82,7 cm

### LES ATOUTS DE WALL'UP®

La seule table du marché attestée conforme aux exigences de sécurité de la norme NF EN-12221\*

S'ouvre d'une seule main

Supporte les enfants jusqu'à 23kg, conformément au dispositif à langer de type 2

Structure en bois moulé

Tablette pour les produits de soins

Tapis généreux 75x51cm

\* Testée au FCBA avec 20 000 cycles d'ouvertures  
PV de conformité N19/367/3713 téléchargeable sur notre site internet



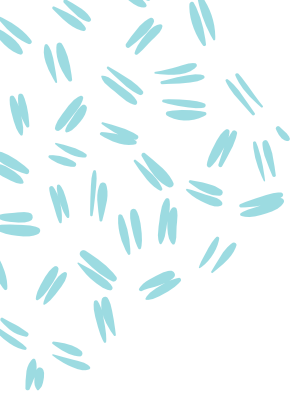

# VESTIAIRES ET CASIERS

OPTIMISEZ L'ESPACE EN AGENÇANT L'ACCUEIL DE LA CRÈCHE AVEC NOS CASIERS SUR MESURE, PLEINS OU TRAVERSANTS...



COMPOSEZ VOTRE SOLUTION SUR MESURE AVEC NOS CASIERS ET LES MEUBLES D'ACCUEIL

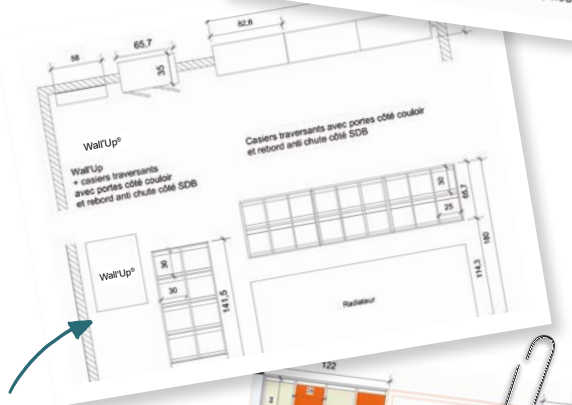
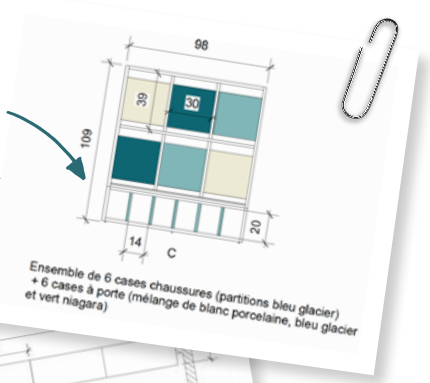

NOS CONSEILLERS FOURMILLEMENT DE BONNES IDÉES POUR ADAPTER NOS MEUBLES À VOTRE PIÈCE SANS PERDRE DE PLACE !



CRÉEZ UNE CLOISON DE SÉPARATION AVEC NOS CASIERS TRAVERSANTS; C'EST INGÉNIEUX.

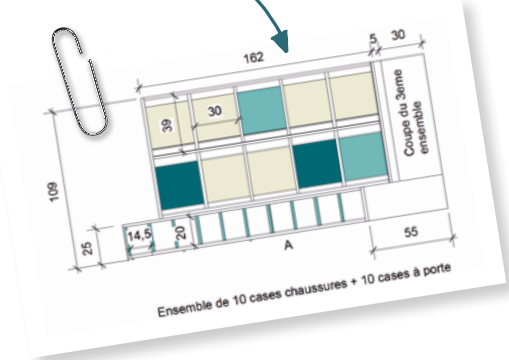

ENCADREZ PAR EXEMPLE UNE TABLE DE DÉSHABILLAGE DE DEUX SÉRIES DE CASIERS, AUX COULEURS HARMONIEUSEMENT ASSOCIÉES.

Agencer l'accueil de la crèche est un vrai jeu de Tetris. Mais cela fait 30 ans qu'on y joue, avec nos architectes partenaires et les directrices des crèches. Autant dire qu'à ce jeu-là, on est devenu de vrais champions !

Microcrèche, crèche toutes sections, petite section, moyens/grands... les besoins diffèrent selon l'âge des enfants accueillis. Mais les usages sont bien définis : l'enfant range ses affaires, les parents déposent les changes et les doudous, déshabillent leur tout petit sur la table d'accueil, aident le plus grand à suspendre seul son manteau à la patère du vestiaire et à ranger ses chaussures dans le casier sous le banc de déshabillage.

Nos équipements servent ces rituels du matin, s'adaptent à la pièce et à vos usages. C'est le sur mesure Loxos !

...ASSOCIEZ VOTRE CHOIX DE CASIERS À NOS MEUBLES D'ACCUEIL POUR CRÉER UN LIEU HARMONIEUX ET PARFAITEMENT ADAPTÉ À LA TAILLE DE LA CRÈCHE



Lisse à patères



Table d'accueil latérale



Banc enfant



Vestiaire



Table d'accueil classique



Casiers à vêtements





# CRÉEZ VOTRE UNIVERS COLORÉ...

FAÇADES DE MEUBLES

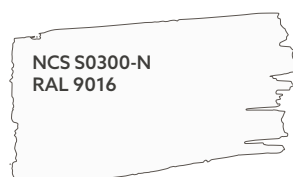

Blanc



Vert kiwi



Bleu niagara

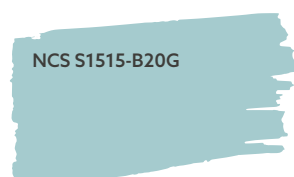

Bleu glacier



Lilas



Rose dragée



Tourterelle

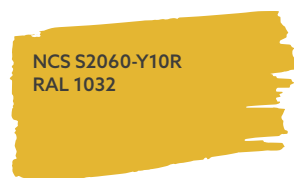

Jaune curry



Orange confite



Chocolat



Frêne de Lyon sable



Sable



Kiwi



Lagon

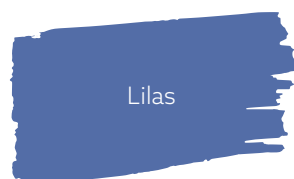

Lilas



Ciel



Parme



Framboise



Banane



Miel



Coquelicot



Clémentine

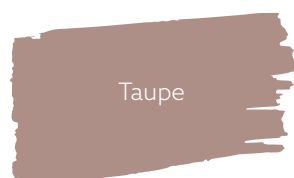

Taupe

TAPIS DE CHANGE



## CARACTÉRISTIQUES TECHNIQUES

### COMMUNES À TOUS NOS PRODUITS

#### PLAN DE CHANGE RÉSINE

- Hauteur du plan de change : 900 mm.
- Monocoque renforcée en résine polyester classée M1 ou stratifiée classée M2.
- Surface lisse, antibactérienne, sans joint ni raccord, non poreuse, congés Ø 12 mm, pour faciliter le nettoyage et la désinfection.
- Conçu pour permettre l'écoulement d'eau en point bas et ainsi éviter toute stagnation.
- Relevés sanitaires au pourtour.
- Décaissé assurant un maintien optimum du tapis de change.
- Tapis de change classement au feu M2, housse PVC, sans phtalate, finition cousue, 12 coloris au choix.

#### MEUBLE SUPPORT

- Caissons blancs en panneaux de particules surfacés mélaminés, épaisseur 19 mm qualité hydrofuge CTBH. Classement au feu M3.
- Façades 11 coloris au choix, chants ABS couleur assortie.
- Pieds métalliques réglables, avec plinthe amovible en PVC expansé.
- Poignées au choix.
- Tiroir double-paroi avec amortisseurs de fin de course.
- Charnières avec amortisseurs intégrés.

#### ROBINETTERIE & ALIMENTATION

- Mitigeur(s) de qualité hospitalière avec commande au coude. Cartouche céramique Ø 40, débit limité à 5 l/mn (sauf robinets à douchette). Corps laiton chromé livré avec flexibles.
  - Vanne thermostatique préréglée assurant une température maximale de ± 38°C aux points de puisage. Réglage de la température à prévoir lors de la mise en eau.
  - Sécurité anti-brûlure en cas de coupure d'eau froide pour les meubles équipés d'une vanne thermostatique.
  - Alimentation par flexibles gainés inox.
- Pour tout autre type de robinetterie (électronique, à pied...), nous consulter.

#### ÉVACUATION

- Vidage complet fourni et monté sur le produit.
- Bonde à écoulement libre sur le lave-mains.
- Siphons avec anti vide sur le lave-mains.

#### ATTENTES

- Alimentations : ECS et EFS à 250 mm du sol fini, raccords M15/21 avec vanne d'arrêt.
- Vidange : Ø 40 mm à 250 mm du sol fini et distance de l'axe par rapport au mur : 50 mm.



## STANDCRÈCHE 150 LAVABO

RÉVERSIBLE

L 150 x P 90 x H 90 cm



- 1 change
- 1 tapis
- 1 lave-mains
- Espace surélevé pour matériel de soin
- 4 portes
- 1 mitigeur orientable avec commande au coude

### OPTIONS

- Bloc 3 tiroirs
- 3 plateaux : 6, 12 ou 18 bannettes
- 1 tiroir, 1 porte
- 1 escalier escamotable
- Tiroir double bac à linge
- 1 mitigeur orientable à douchette extractible avec commande au coude
- Disponible en hauteur variable

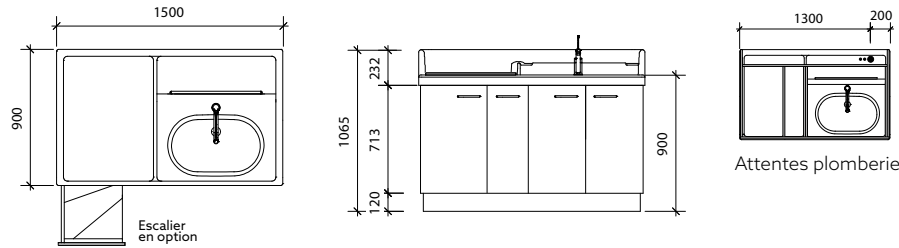

## STANDCRÈCHE 150 BAIN

RÉVERSIBLE

L 150 x P 90 x H 90 cm



- 1 change
- 1 tapis
- 1 baignoire sabot, convertible en baignoire bébé
- Espace surélevé pour matériel de soin
- 4 portes
- 1 mitigeur orientable à douchette extractible avec commande au coude

### OPTIONS

- Blocs 3 tiroirs
- 3 plateaux : 6, 12 ou 18 bannettes
- 1 tiroir, 1 porte
- 1 escalier escamotable
- Escalier fixe avec ou sans porte
- Change debout escalier fixe ou escamotable
- Tiroir double bac à linge
- Disponible en hauteur variable

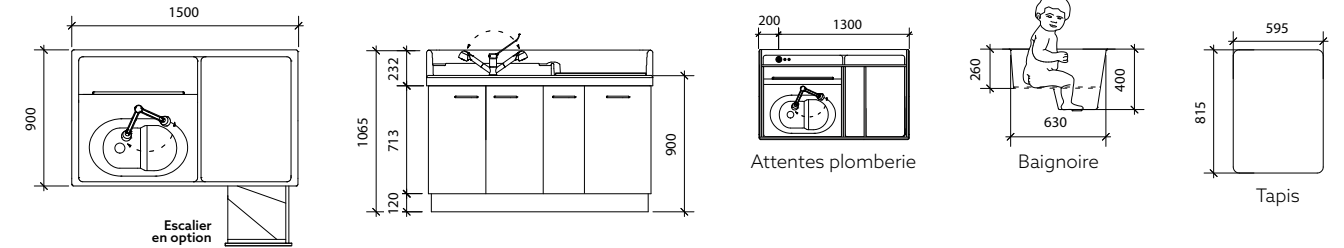

## STANDCRÈCHE 220 LAVABO

L 220 x P 90 x H 90 cm



- 2 changes
- 2 tapis
- 1 lave-mains
- Espace surélevé pour matériel de soin
- 6 portes
- 1 mitigeur orientable avec commande au coude

### OPTIONS

- Bloc 3 tiroirs
- 3 plateaux : 6, 12 ou 18 bannettes
- 1 tiroir, 1 porte
- 1 ou 2 escaliers escamotables
- Tiroir double bac à linge
- 1 mitigeur orientable à douchette extractible avec commande au coude
- Disponible en hauteur variable

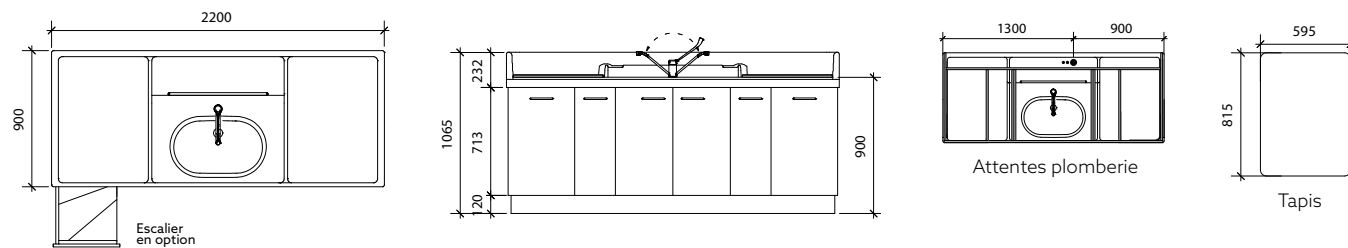

## STANDCRÈCHE 220 BAIN

L 220 x P 90 x H 90 cm



- 2 changes
- 2 tapis
- 1 baignoire sabot, convertible en baignoire bébé
- Espace surélevé pour matériel de soin
- 6 portes
- 1 mitigeur orientable à douchette extractible avec commande au coude

### OPTIONS

- Bloc 3 tiroirs
- 3 plateaux : 6, 12 ou 18 bannettes
- 1 tiroir, 1 porte
- 1 ou 2 escaliers escamotables
- Escalier fixe avec ou sans porte
- Change debout escalier fixe ou escamotable
- Tiroir double bac à linge
- Disponible en hauteur variable

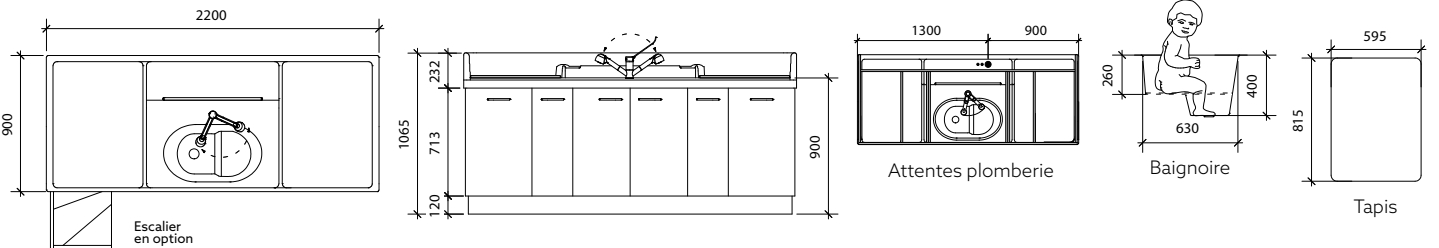

## MODULOX CHANGE - RÉVERSIBLE

L 110 x P 86 x H 90 cm



- 1 change
- 1 tapis
- 1 lave-mains
- Espace surélevé pour matériel de soin
- 3 portes
- 1 mitigeur orientable avec commande au coude

### OPTIONS

- Bloc 2 ou 3 tiroirs
- 3 plateaux : 6, 12 ou 18 bannettes
- 1 tiroir, 1 porte
- 1 escalier escamotable
- Escalier fixe avec ou sans porte
- Change debout escalier fixe ou escamotable
- Tiroir double bac à linge
- 1 mitigeur orientable à douchette extractible avec commande au coude

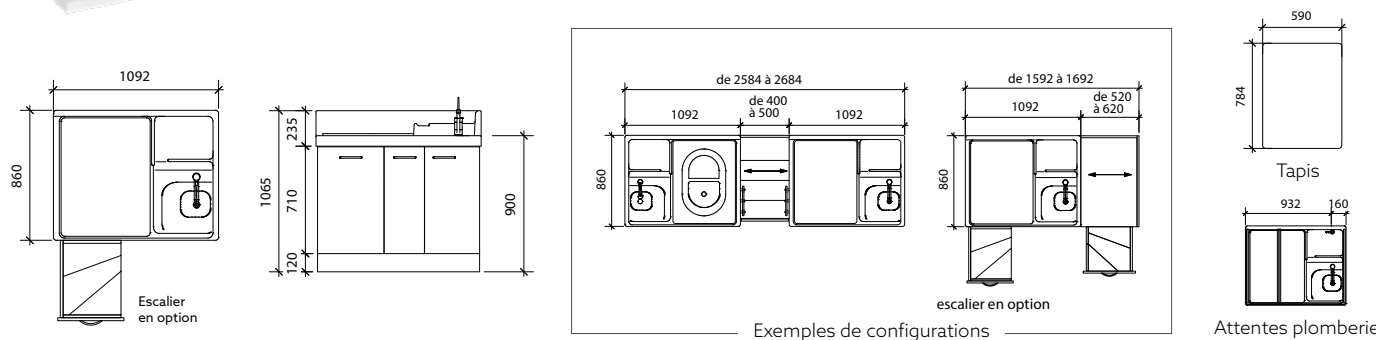

## MODULOX BAIN - RÉVERSIBLE

L 110 x P 86 x H 90 cm



- 1 change
- 1 tapis
- 1 lave-mains
- 1 baignoire sabot, convertible en baignoire bébé
- Espace surélevé pour matériel de soin
- 3 portes
- 1 mitigeur orientable à douchette extractible avec commande au coude

### OPTIONS

- Escalier fixe avec ou sans porte
- Change debout

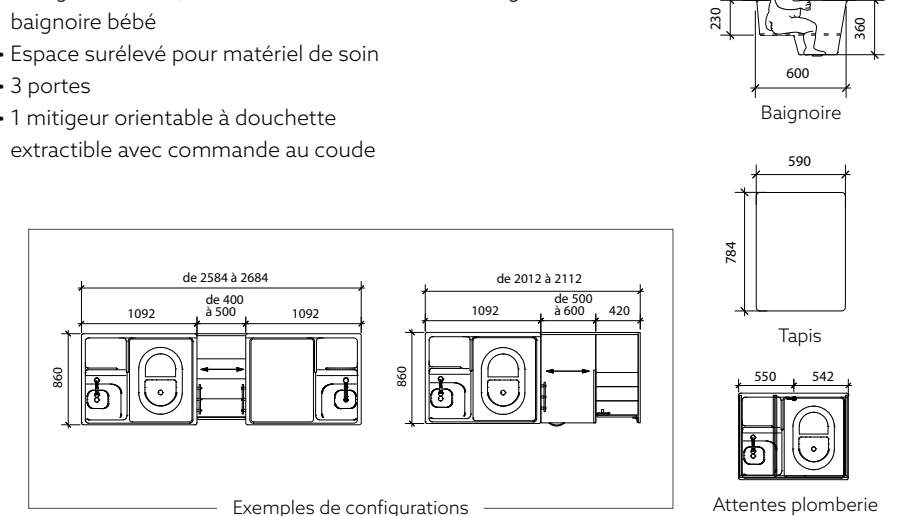



## MICROCRÈCHE - RÉVERSIBLE

L 130 x P 83/51 x H 90 cm



- 1 change
- 1 tapis
- 1 lave-mains
- Espace surélevé pour matériel de soin
- 4 portes
- 1 mitigeur orientable avec commande au coude

### OPTIONS

- Bloc 3 tiroirs
- 3 plateaux : 6, 12 ou 18 bannettes
- 1 tiroir, 1 porte
- 1 escalier escamotable
- Tiroir double bac à linge
- 1 mitigeur orientable à douchette extractible avec commande au coude

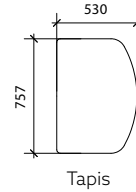
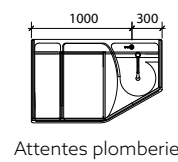
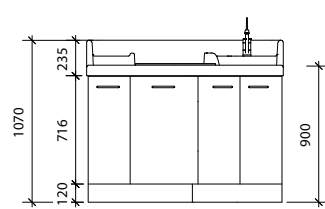
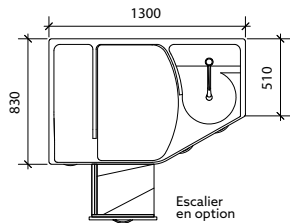

## PÉDIABAIN - RÉVERSIBLE

L 130 x P 83/51 x H 90 cm



- 1 change
- 1 tapis
- 1 baignoire sabot, convertible en baignoire bébé
- Espace surélevé pour matériel de soin
- 3 portes
- 1 tiroir
- 1 mitigeur orientable à douchette extractible avec commande au coude

### OPTIONS

- Bloc 3 tiroirs dont pèse-bébé
- Bloc 2 ou 3 tiroirs
- 1 escalier escamotable
- Tiroir double bac à linge
- 1 mitigeur orientable avec commande au coude

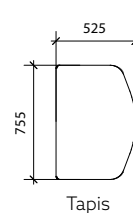
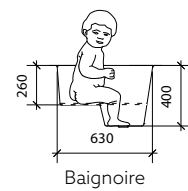
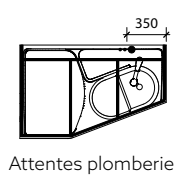
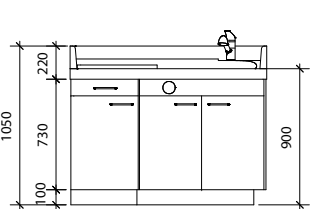
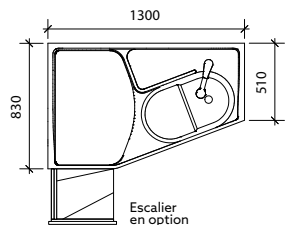

## PÉDIABOX - RÉVERSIBLE

L 155 x P 83/42 x H 90 cm



- 1 change
- 1 tapis
- 1 lave-mains
- 1 baignoire sabot, convertible en baignoire bébé
- Espace surélevé pour matériel de soin
- 4 portes
- 1 tiroir
- 1 mitigeur orientable avec commande au coude pour le lave-mains
- 1 mitigeur orientable à douchette extractible avec commande au coude pour la baignoire

### OPTIONS

- Bloc 3 tiroirs dont 1 pèse-bébé
- Bloc 2 ou 3 tiroirs
- 1 escalier escamotable
- Tiroir double bac à linge
- Possibilité de ne mettre qu'un mitigeur orientable avec douchette pour la baignoire et le lave-mains

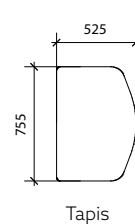
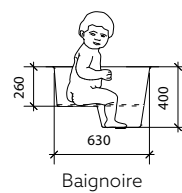
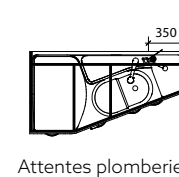
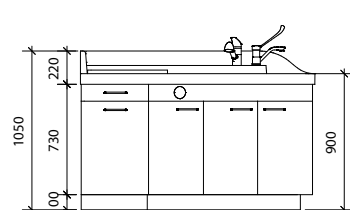
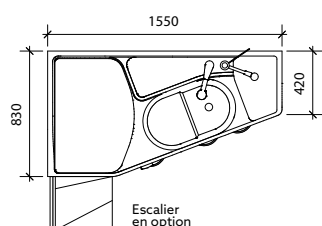

## PÉDIACRÈCHE

L 170 x P 95 x H 90 cm



- 1 change
- 1 tapis
- 1 grande baignoire plate
- Espace surélevé pour matériel de soin
- 4 portes
- 1 mitigeur orientable à douchette extractible avec commande au coude

### OPTIONS

- Bloc 3 tiroirs
- 3 plateaux : 6, 12 ou 18 bannettes
- 1 tiroir, 1 porte
- 1 escalier escamotable
- Tiroir double bac à linge

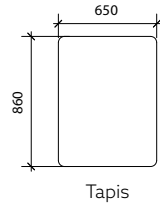
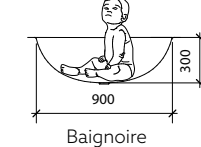
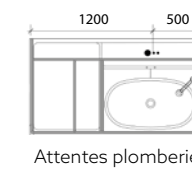
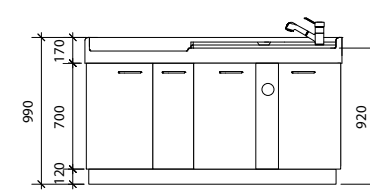
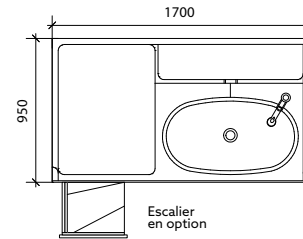

## ACCÈS AU CHANGE DEBOUT

Escalier fixe : L 94/104 x P 80/95 x H 65/67 cm

Escalier escamotable : L 52/62 x P 65/95 x H 58,5/60,5 cm



Change debout escalier fixe

Change debout escalier escamotable

- 1 escalier escamotable 3 marches en mélaminé blanc, verrouillage en position ouverte
- 1 escalier fixe, 3 premières marches en stratifié compact antidérapant, 4<sup>ème</sup> marche (à hauteur du plateau) en mélaminé, fermeture gâche et verrou en nylon, plateau supérieur et escalier escamotable en mélaminé blanc

• Finition : blanc, 11 couleurs au choix pour la porte et le côté anti-chutes

**Nos solutions d'accès au change couché ou debout, sont compatibles avec une sélection de meubles Loxos.**

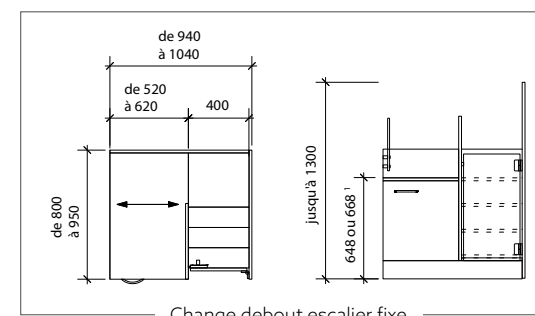

Change debout escalier fixe

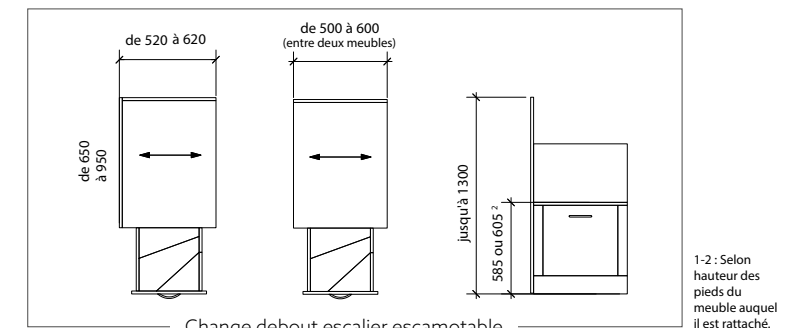

Change debout escalier escamotable

1-2 : Selon hauteur des pieds du meuble auquel il est rattaché.

## LOXOS BAIN

L 90 x P 90/69,5 x H 90 cm



- 1 change
- 1 tapis
- 1 lave-mains
- 1 baignoire sabot sous le change
- 2 portes
- 1 mitigeur orientable à douchette extractible avec commande au coude

### OPTIONS

- Escalier fixe avec ou sans porte
- Change debout escalier escamotable

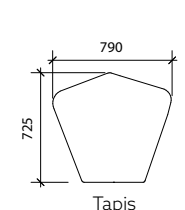
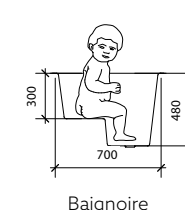
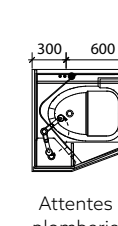
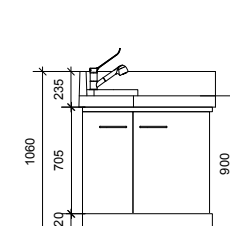
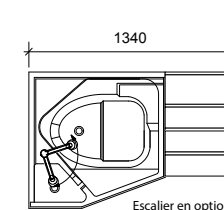
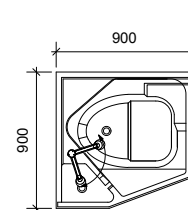



## LOXOS CHANGE

L 90 x P 90/69,5 x H 90 cm



- 1 change
- 1 tapis
- 1 lave-mains
- 1 porte
- 2 tiroirs
- 1 mitigeur fixe avec commande au coude

### OPTIONS

- Escalier fixe avec ou sans porte
- Change debout escalier escamotable

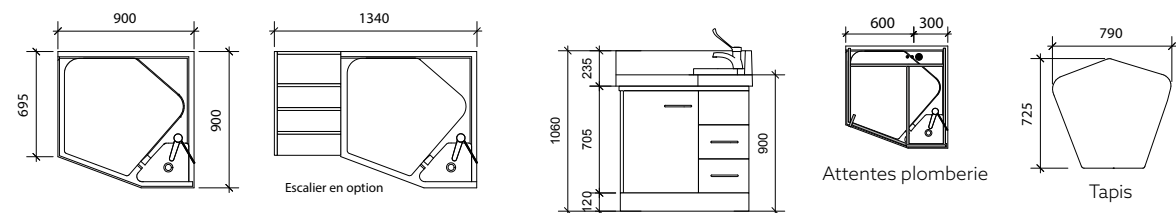

## LOXOS 2

L 220 x P 90 x H 90 cm



- 2 changes
- 2 tapis
- 2 lave-mains
- 1 baignoire sabot sous le change gauche
- 3 portes
- 2 tiroirs
- Escalier fixe avec ou sans porte
- 1 mitigeur orientable à douchette extractible avec commande au coude à gauche
- 1 mitigeur fixe avec commande au coude à droite

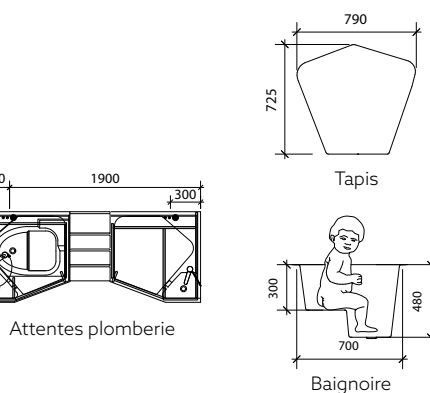

## LOXOS 3

L 180 x P 90 x H 90 cm



- 2 changes
- 2 tapis
- 1 lave-mains
- 1 baignoire sabot sous le change droit, convertible en baignoire bébé
- 5 portes
- 1 mitigeur orientable à douchette extractible avec commande au coude

### OPTIONS

- Existe sans baignoire
- Tiroir double bac à linge
- 3 tiroirs
- 1 escalier escamotable
- 3 plateaux, 9 bannettes
- Mitigeur orientable supplémentaire pour lave-mains

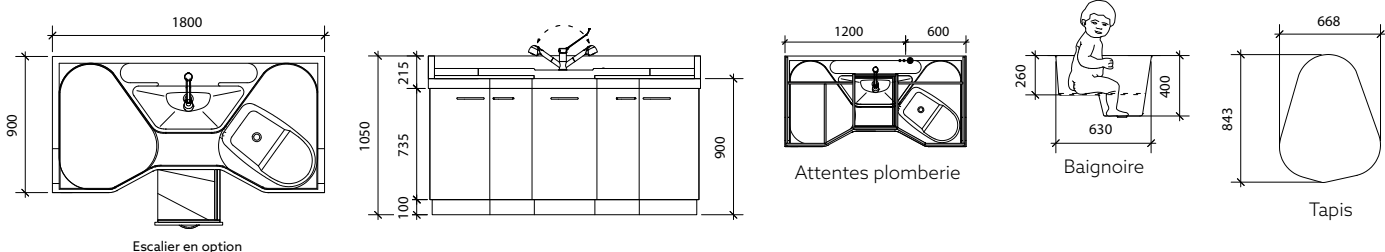

## AGENCEMENT SPÉCIFIQUE

Choisissez la matière résine, la longueur du plan et la profondeur.

Ajoutez selon vos besoins :

- Lave-mains, baignoire
- Robinetterie adaptée
- Tapis

### OPTIONS

- 1 escalier escamotable
- 3 plateaux : 6, 12 ou 18 bannettes
- Tiroir double bac à linge
- 1 mitigeur orientable avec commande au coude pour le lave-mains
- 1 mitigeur orientable à douchette extractible avec commande au coude pour la baignoire

Dimensions : à partir de L 135 x P 80 x H 90 cm

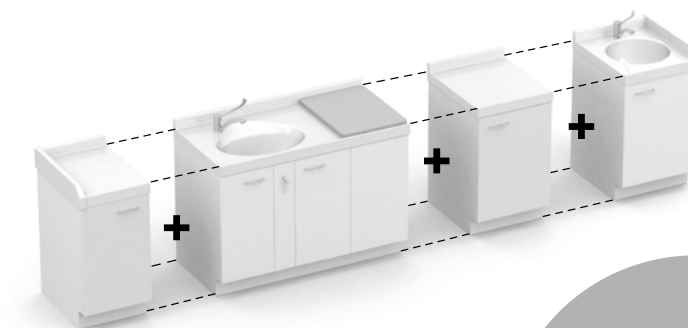
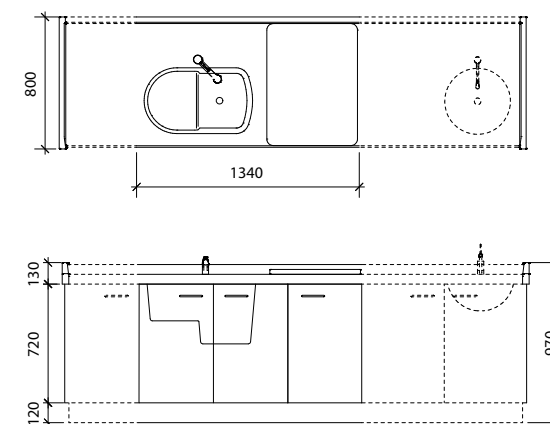

**CONSULTEZ VOTRE CHARGÉ D'AFFAIRES** spécialiste de l'aménagement d'espaces intérieurs pour l'étude de faisabilité sur site ou sur plan.

## SUR MESURE DES CASIERS

Choisissez le type de meuble que vous souhaitez, sur pieds ou suspendu. Décidez du nombre et de la dimension des casiers, avec ou sans portes.

La longueur totale de votre meuble sur mesure ne peut pas dépasser 1,50 m et le poids d'un meuble suspendu ne peut pas être supérieur à 25 kg.

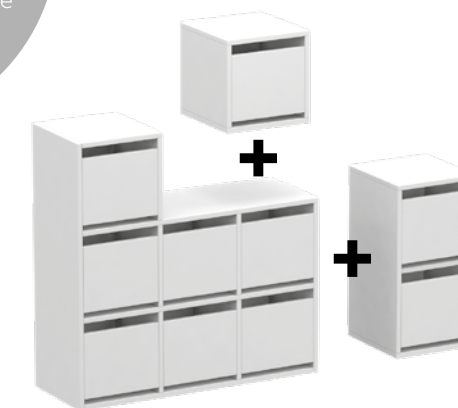

## ESCALIERS - GAMMES MODULAIRES

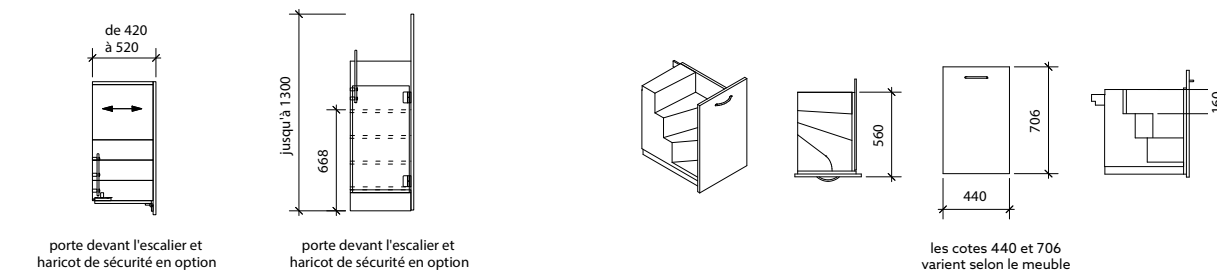



## WALL' UP® - TABLE MURALE

Ouvert : L 55,5 x P 79,1 x H 79,2 cm  
Fermé : L 55,5 x P 21,1 x H 82,7 cm



- 1 tapis 75 x 51 cm
- 1 tablette pour matériel de soin
- Ouverture et fermeture sécurisée à une main
- Dispositif de frein à la descente
- Bois moulé et colles sans formaldéhyde classement E1/2
- Conforme à la norme EN 12221
- Conforme au protocole d'essais FCBA 6600

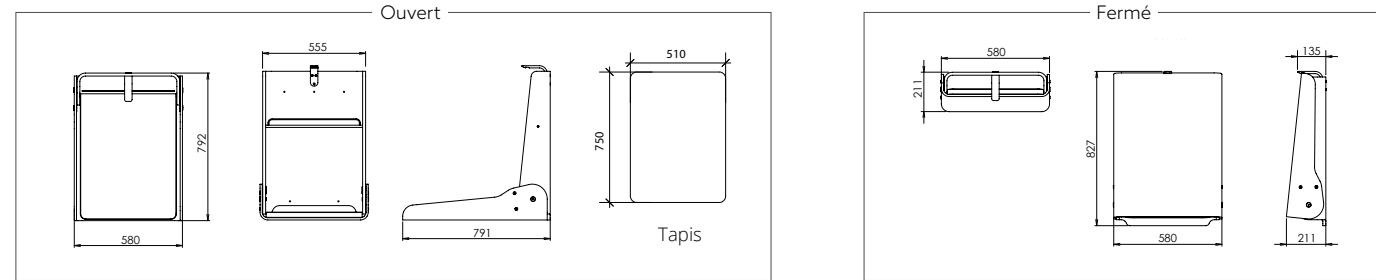

## TABLE CLASSIQUE

4, 6 ou 8 casiers  
L 66/98/130 x P 80 x H 105 cm  
Hauteur du plan : 90 cm

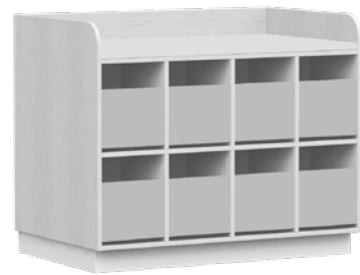

- Meuble sur pied avec plinthe en PVC expansé blanc
- Relevés anti-chute arrondis
- Finition : caisson panneau blanc ou bois, façades 11 coloris au choix, chant ABS associé, panachage possible
- Portes rentrantes sans poignées, anti pince doigts.
- Dimensions utiles casier : L30 x P 38 x H 37 cm

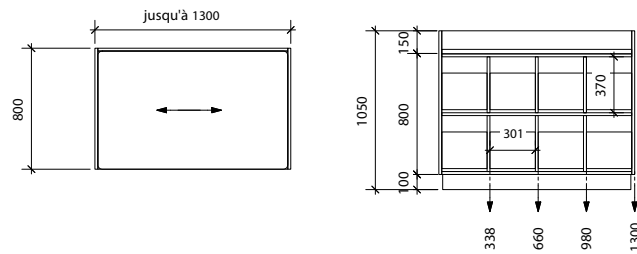

## CASIERS À PHARMACIE

4, 6, 8, 9, 10, 12 cases  
L variable x P 22 x H variable cm



- Fixation murale
- Finition : panneaux extérieurs blanc ou bois, 11 coloris au choix, chant ABS associé
- Traverse refends et fond : panneau blanc, chant couleur
- Dimensions utiles case : L 20 x P 19,5 x H 20 cm

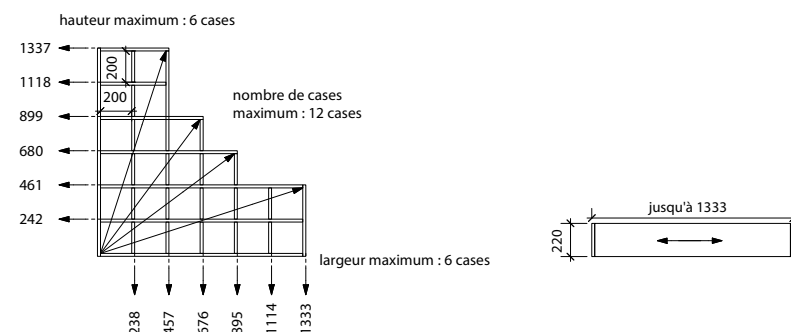

## VESTIAIRES

4, 6 ou 8 casiers  
L de 66/98/130 x P 35 x H 176 cm



- Meuble à poser au sol et à fixer au mur, plinthes en PVC
- Finition : caisson panneau blanc ou bois, façades et partitions 11 coloris, chant ABS associé, panachage possible pour les façades
- Patères blanches souples en silicone, système anti-strangulation
- Portes rentrantes sans poignées, anti pince doigts.
- Dimensions utiles casier vêtements : L 30 x P 31 x H 30 cm
- Dimensions utiles casier chaussures : L 14 x P 32,8 x H 15 cm

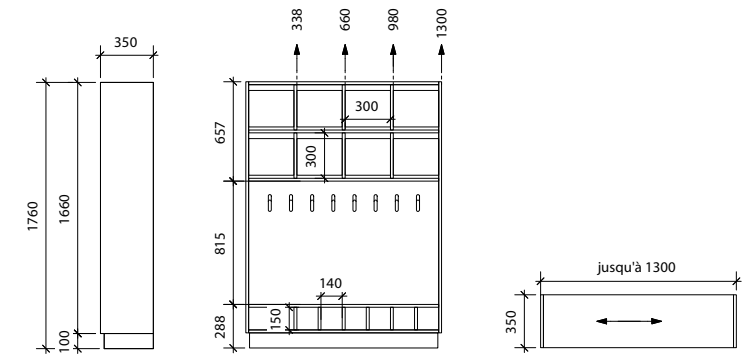

## TABLE LATÉRALE - RÉVERSIBLE

6 casiers  
L 97,6 x P 60 x H 113 cm  
Hauteur du plan : 90 cm



- Meuble sur pied avec plinthe en PVC expansé blanc
- Relevés anti-chute arrondis
- Finition : caisson panneau blanc ou bois, façades 11 coloris au choix, chant ABS associé, panachage possible
- Portes rentrantes sans poignées, anti pince doigts.
- Dimensions utiles casier : L 30 x P 38 x H 37 cm

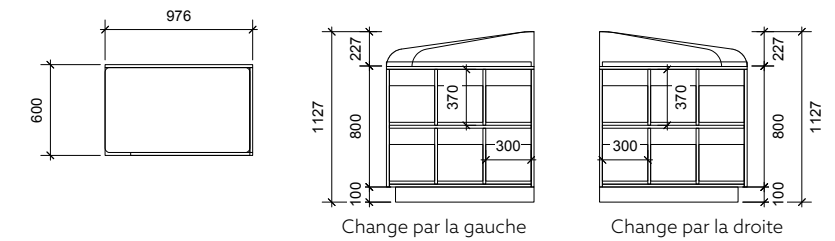

## CASIERS À BANNETTES

4, 6, 8, 9 cases  
L variable x P 30,5 x H variable cm



- Fixation murale
- Finition caisson extérieur, 11 coloris au choix, chant ABS associé
- Traverses, refends et fond : panneau blanc, chant couleur
- Bannettes fournies : L 28 x l 19 x H 14 cm
- Dimensions utiles case : L 21 x P 28 x H 21 cm

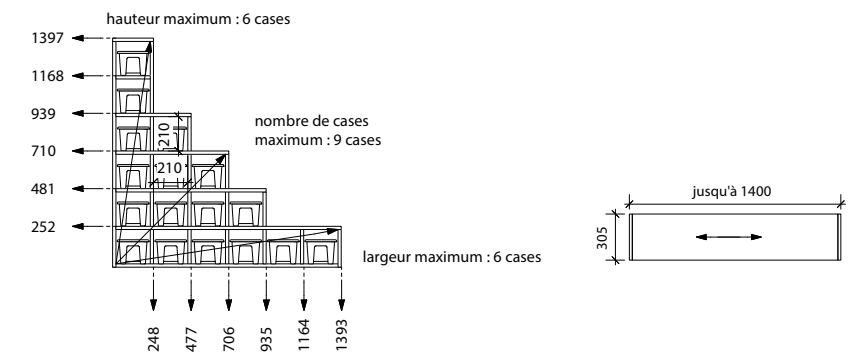



## CASIERS À VÊTEMENTS / TRAVERSANTS

4, 6, 8, 9, 10, 12, 15, 16 ou 20 casiers  
L variable x P 35 x H variable cm



### CASIERS À VÊTEMENTS

- Meuble à poser au sol et à fixer au mur
- Finition : caisson panneau blanc ou bois, façades 11 coloris, chant ABS associé, panachage possible pour les façades
- Portes rentrantes sans poignées, anti pince doigts
- Dimensions utiles casier : L 30 x P 30,5 x H 30 cm

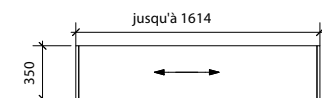
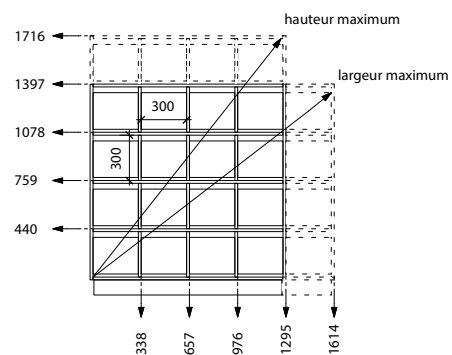

### CASIERS TRAVERSANTS

- Meuble qui s'utilise comme une cloison entre 2 espaces, à poser et à fixer ou à encaster dans un mur
- Finition : caisson panneau blanc ou bois, façades 11 coloris, chant ABS associé, panachage possible pour les façades
- Portes rentrantes sans poignées, anti pince doigts
- Dimensions utiles casier : L 30 x P 31 x H 30 cm

## AQUALOX®

L 90 x P 52 x H 52 cm  
(Dossier) / 29 cm (face)



- Vasque monobloc avec robinetterie et vidage intégrés, prête à poser
- Résine polyester antibactérienne classée M2, moulée en une seule pièce sans aucun joint
- 2 robinets temporisés intégrés, corps en laiton massif chromé, commande par poussoir à déclenchement souple, débit pré-réglé à 3 l/minute
- Vidage par bonde clic-clac avec trop plein intégré, siphon accessible sous la jupe
- Trop plein réglé pour ne pas dépasser un remplissage de 8 cm au fond de la vasque
- Alimentation en eau mitigée, vanne thermostatique en option
- Sécurité anti-brûlure en cas de coupure de l'alimentation eau froide

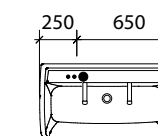
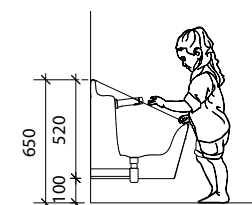
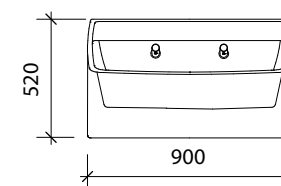
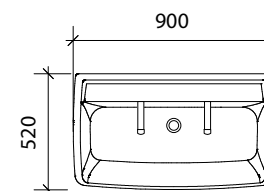

Attentes plomberie

## LISSE AVEC PATÈRES

4 ou 6 patères  
Rectangle : L 65,7 ou 97,6 x H 13 cm  
Trapèze : L 65,7 ou 97,6 x H 13/19,5 cm



- Patères souples en silicone, système anti-strangulation, Coloris blanc
- Lisse, 11 coloris au choix

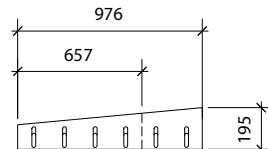
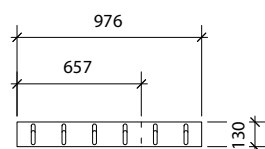

## CLOISONS SANITAIRES

Hors tout : L 62 x l 1,3 x H 98 cm

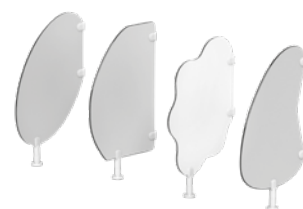

- Panneau en stratifié massif non poreux, incassable et facile à désinfecter
- Fixation murale par des étriers en nylon haute résistance et pied au sol, hauteur réglable sur 3 cm
- Disponible en 4 formes et 3 coloris

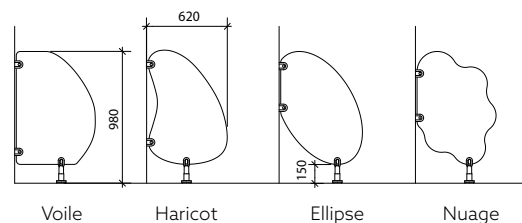

## BANC ENFANT

L 97,6 x P 33 x H 21 ou 26 cm  
Avec ou sans matelas, hauteur de l'assise + 4 cm avec matelas

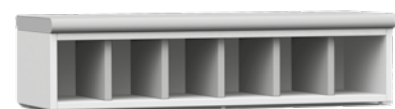

- Panneau particules surfacés mélaminés
- Deux hauteurs différentes
- Finition : caisson panneau blanc ou bois, chant ABS associé ; refends : 11 coloris au choix

